

**DU** DIGITAL DAY  
& NIGHT VISION

***Riflescope***

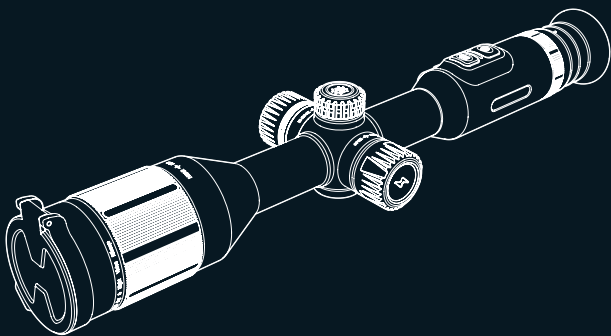

## **QUICK START GUIDE**

CN/GB/RU/DE/FR/IT/ES/JP/KR/PL

Thank you for purchasing this product. Please read this Guide first and keep it properly for future reference.

The picture is for reference only, the product shall prevail in kind.

## - CONTENT -

---

<b>CN</b>	DU 数码日夜视瞄准镜快速操作指南 .....	1-15
<b>GB</b>	DU Digital Day & Night Vision Rifle scope Quick Start Guide .....	17-35
<b>RU</b>	Руководство по быстрдействию цифрового прицела дневного и ночного видения DU .....	37-58
<b>DE</b>	Kurzanleitung für das digitale Tag/Nacht-Sichtgerät DU .....	59-80
<b>FR</b>	Guide d'exploitation rapide de la lunette numérique de visée à vision diurne/nocturne DU .....	81-101
<b>IT</b>	Guida di operazione rapida per DU Telescopio di Puntamento Digitale a Vista Diurna e Notturna.....	103-123
<b>ES</b>	Guía de Inicio Rápido del Visor de Visión Diurna y Nocturna Digital DU.....	125-144
<b>JP</b>	DUデジタルデイナイトサイトの クイック操作ガイド .....	145-162
<b>KR</b>	DU 디지털 주야간 조준경 퀵 조작 안내 .....	163-180
<b>PL</b>	Cyfrowy celownik optyczny DU, dzień i noc Skrócona instrukcja obsługi .....	181-201

## - 重要说明 -

---

本手册为一个系列产品的通用手册，这意味着您收到的特定型号产品可能与手册图片存在差异，请以收到实物为准。

本用户手册是为方便用户使用和了解本公司产品而整理，我们将尽最大的努力保证本手册内容的准确性，但仍不能保证本手册内容的完备性，因为我们的产品一直在持续的更新和升级，本公司保留随时修改而不另行通知的权利。

## - FCC WARNING -

---

This equipment may generate or use radio frequency energy. Changes or modifications to this equipment may cause harmful interference unless the modifications are expressly approved in the instruction manual. The user could lose the authority to operate this equipment if an unauthorized change or modification is made.

This device complies with part 15 of the FCC Rules. Operation is subject to the following two conditions: (1) This device may not cause harmful interference, and (2) this device must accept any interference received, including interference that may cause undesired operation.

The device has been evaluated to meet general RF exposure requirement. The device can be used in portable exposure

condition without restriction.

NOTE: This equipment has been tested and found to comply with the limits for a Class B digital device, pursuant to part 15 of the FCC Rules. These limits are designed to provide reasonable protection against harmful interference in a residential installation. This equipment generates, uses and can radiate radio frequency energy and, if not installed and used in accordance with the instructions, may cause harmful interference to radio communications. However, there is no guarantee that interference will not occur in a particular installation. If this equipment does cause harmful interference to radio or television reception, which can be determined by turning the equipment off and on, the user is encouraged to try to correct the interference by one or more of the following measures:

- Reorient or relocate the receiving antenna.
- Increase the separation between the equipment and receiver.
- Connect the equipment into an outlet on a circuit different from that to which the receiver is connected.
- Consult the dealer or an experienced radio/TV technician for help.
- The rating information is located at the bottom of the unit.



## - 注意事项 -

---

### 危险

- 1) 请按照本手册中说明的方法为电池充电, 并请遵照充电步骤和注意事项。错误的充电会导致电池变热, 损坏甚至造成人体受伤;
- 2) 在任何时候都不要尝试打开或拆解电池, 一旦电池发生泄露导致液体进入人眼, 应该立刻用清水冲洗眼睛, 且进行医学护理。

### 警告

- 1) 在使用设备时请尽量保持稳定, 避免剧烈晃动;
- 2) 不要在超出设备许可的工作温度或储存温度环境中使用或存放仪器;
- 3) 不要将设备直接对准很高强度的热辐射源, 例如太阳, 激光器, 点焊机等;
- 4) 不要堵塞设备上的孔;
- 5) 不要敲打, 扔掷或震动仪器和配件, 以免造成损坏;
- 6) 请勿自行拆卸本机, 这有可能造成设备损坏, 并丧失保修权利;
- 7) 不要将有溶解性或类似的液体用于设备, 线缆, 这可能会导致设备的损坏;
- 8) 请不要在超过设备使用工作温度的环境下使用该设备, 这可能会造成设备的损坏;

- 9) 擦拭本设备时请遵照以下措施：
- 非光学表面：在必要时可以使用干净柔软的布擦拭热像仪的非光学表面；
  - 光学表面：使用热像仪时请避免弄脏镜头的光学表面，特别要避免用手触碰镜头，因手上的汗迹会在镜头玻璃上留下痕迹且可能会腐蚀玻璃表面的光学镀膜层。当光学镜头表面受到污染时，使用专业镜头纸小心的擦拭；
- 10) 不要将电池置于高温环境或靠近高温物体；
- 11) 不要使电池的正负极短路；
- 12) 不要将电池置于潮湿环境或水中。

 **注意**

- 1) 不要将设备暴露在灰尘或潮湿的环境中。  
在有水的环境中使用时，应避免水溅到仪器上。在不使用仪器时应盖上镜头盖；
- 2) 当不使用本设备时，请将仪器和所有配件放置在专用包装箱内；
- 3) 长时间使用目镜会导致目镜对比度降低，画面变白，可切换为LCD屏显示，一段时间后再切为目镜显示。

- 物品清单 -

标配件:

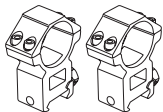

皮卡丁尼管夹

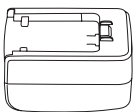

5V2A 适配器

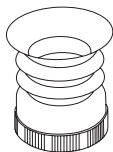

眼罩

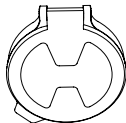

镜头盖

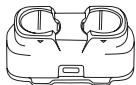

充电器

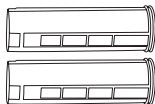

电池

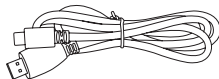

Micro HDMI 线

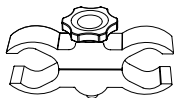

红外补光灯支架



红外补光灯

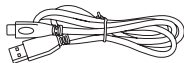

Type C线

选配件:

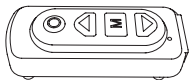

蓝牙遥控器



电池

## - 产品部件介绍 -

本手册适用于本系列多款机型,图示仅为其中一款机型。

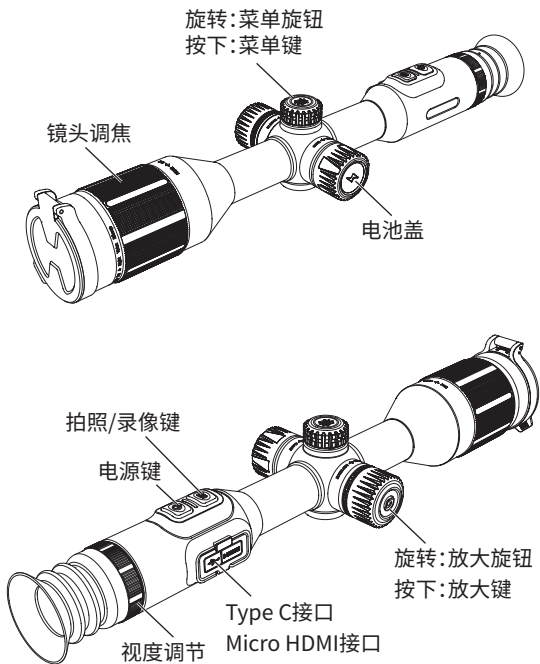

## - 快速操作说明-

按键	当前设备状态	短按	长按
电源键	开机 (菜单未显示)	/	Display off/关机
	关机	/	开机
	Display off	Display on	Display on
	开机(菜单显示)	选择菜单	返回上级菜单
菜单旋钮	开机且处于菜单 未调出状态	切换场景模式	快速切换场景 模式
	开机且处于菜单 调出状态	切换菜单	快速切换菜单
菜单键	开机且处于菜单 未调出状态	快捷菜单	主菜单
	开机且处于菜单 调出状态	选择并确认	不保存返回上级 菜单
放大旋钮	开机且处于菜单 未调出状态	以0.1为步进进行 放大,放大到 最大值时停止	快速放大
	开机且处于菜单 调出状态	/	/
放大键	开机且处于菜单 未调出状态	整数倍放大	整数倍缩小
	开机且处于菜单 调出状态	/	/
拍照/录 像键	开机且处于菜单 未调出状态	拍照	录像
	录像中	拍照	结束录像
	开机且处于菜单 调出状态	/	/

## 【按键说明】

### 1. 电源键

- 开机: 长按电源键, 直至目镜中出现开机画, 则设备开机成功。
- 关机:  
手动关机: 长按电源键, 显示关机进度条, 持续至进度条走完关机成功。  
自动关机: 在设置的自动关机时间内, 无任意键操作, 则自动关机。

### 2. Display off:

长按电源键, 显示关机进度条, 在进度条完成前, 松开电源键, 则取消关机, 进入display off模式。

### 3. Display on:

在display off模式下, 按任意键, 唤醒屏幕。

### 4. 菜单旋钮

场景模式快捷切换: 开机且处于菜单调出状态时, 顺时针旋转菜单旋钮, 依次切换日/夜/微光场景模式。

菜单移动: 开机且处于菜单调出状态时, 顺时针旋转菜单旋钮, 菜单或选项向下/向左移动; 逆时针旋转菜单旋钮, 菜单或选项向上/向右移动。

### 5. 菜单键

- 快捷菜单: 开机且处于菜单未调出状态时, 短按菜单键, 出现快捷菜单选项。
- 主菜单: 开机且处于菜单为调出状态时, 长按菜单键,

出现主菜单选项。

- 确认和返回/退出: 开机且处于菜单调出状态时, 短按菜单键, 当前选项确认, 同时返回上一级菜单; 长按菜单键, 不保存当前设置并返回或退出菜单。

## 6. 放大旋钮

- 放大: 开机且处于菜单, 概略测距未调出状态时, 顺时针旋转放大旋钮, 成像画面以0.1为步进进行放大, 放大到最大值时停止。
- 缩小: 开机且处于菜单, 概略测距未调出状态时, 逆时针旋转放大旋钮, 成像画面以0.1为步进进行缩小, 缩小到最小值时停止。

## 7. 拍照键

- 拍照: 开机且处于菜单未调出状态时, 短按拍照键, 拍照并定格300ms后恢复实时画面。
- 录像:  
开机且处于菜单未调出状态时, 长按拍照键, 开始录像, 再次长按结束录像。  
录像过程中短按拍照键, 拍照并定格300ms后恢复实时画面。

### 【功能说明】

#### 1. 快捷菜单

- 画中画: 支持画中画放大。左上, 中上, 右上三个位置可以选择。
- 屏幕亮度: 可调节屏幕亮度等级, 1-10级可调整。

- 概略测距:下横线位置保持不变,上横线可移动,两条横线之间最小间隔6px,且上横线不可超过UI提示位置。
- 超级省电:开启后ARM切换至低功耗模式,OLED亮度固定为20%,不可调整,WIFI不可开启,若当前WIFI已经开启,则关闭WIFI,射击记录功能不可开启,若当前处于射击记录模式中,则提示关闭。

## 2. 主菜单

- 场景模式:可设置日/夜/微光三种场景模式。
- 亮度:可调节探测器亮度,1-10个等级可调。
- 对比度:可调节探测器对比度,1-10个等级可调。
- 校零个人设置:可保存10组校零个人设置参数,需要保存校零距离,校零位置,分划线类型,分划线颜色,分划线亮度。
- 分划线类型:可选择分划线类型,共十种。
- 分划线颜色:可在黑/白/黄/绿/蓝/红几种颜色中选择。
- 分划线亮度:可调节分划线亮度,1-10个等级可调。
- WiFi:WIFI开关,当手机客户端和设备端连接后,可传输实时视频到手机端,可以通过APP端操作设备端,访问设备端照片/录像,可执行照片/录像播放,分享,删除等操作,每台设备有独立的MAC地址。
- 记录模式:开启后可在单拍/射击时拍照/射击纪录中选择。
- 水印设置:开启后可在仅时间/仅日期/时间日期/关中







选择。

- 自动休眠:可设置自动休眠时间5/10/15分钟,设置时间内无任意操作,则进入休眠状态。
- 自动关机:可设置自动关机时间15/30/60分钟,到设定的时间若无任意按键操作则进入关机倒计时,倒计时结束后关机。
- 充电指示灯:控制充电口指示灯的开关。
- 时间格式:可在12H/24H两种中选择。
- 日期格式:可在YYYY-MM-DD/MM-DD-YYYY/DD-MM-YYYY中选择。
- 时间设置:进入时间调整界面,旋转菜单旋钮在各个选项间移动,按菜单键进入下一级调整状态,此时旋转菜单旋钮,在具体时间数值间移动。
- 语言设置:可在中/英/俄/德/法中选择。
- 内存卡格式化:可选择格式化内存卡,选择‘是’,内存卡格式化,选择‘否’,取消操作。
- 恢复默认值:可选择是否恢复默认值。选择‘是’,所有参数恢复到出厂设置;选择‘否’,取消操作。
- 关于:可查看当前设备中的APP,ARM,MCU,FPGA版本号和MAC地址。
- 外接测距(光标):可控制外接测距光标开关。
- 远程遥控:开启后,会搜索连接蓝牙遥控器,连接成功后,可使用蓝牙遥控器控制枪瞄镜上按键的所有功能(需长按功能除外)。

- 测距校准:进入测距坐标位置调整界面时,画面放大倍数默认为1X,此时旋转菜单旋钮或者放大旋钮,可选择调整横坐标/纵坐标。

## 【图标说明】

图标	图标含义	图标	图标含义
	拍照成功		超级省电模式
	录像成功		内置电池电量不足
	拍照失败		内置电池电量低
	录像失败		内置电池电量中低
	WIFI		内置电池电量中
	蓝牙		内置电池电量中高
	禁止拍照		内置电池电量高
	禁止录像		外接电池电量不足
	禁止记录模式		外接电池电量低

图标	图标含义	图标	图标含义
	禁止调节屏幕亮度		外接电池电量中低
	禁止开启WIFI		外接电池电量中
	禁止开启串口		外接电池电量中高
	射击时拍照		外接电池电量高
	射击时录像		U盘图标
	卡满		卡将满

## -常见故障排除指南-

---

### **1. 设备无法开机**

解决方法:更换电池或连接适配器供电

### **2. 设备无法拍照/录像**

解决方法:设备内部存储空间已满,需格式化内存卡或断开设备与电脑的连接

### **3. 设备显示时间与实际时间显示不符**

解决方法:在菜单中重新设置设备的时间日期

### **4. 使用过程中查看成像不是白光**

解决方法:支持旋转菜单键进行场景模式切换

### **5. 使用时设备成像模糊不清**

解决方法:转动镜头手动进行调焦,直至显示清晰

### **6. 电池图标只有一部分**

解决方法:查看是否插入外电池,检查正反是否有误

## -贮存和运输-

---

下面是关于产品的正确贮存和运输方法。为预防危险、防止财产受到损失等,使用设备前请仔细阅读本说明书并在使用时严格遵守,阅读后请妥善保存说明书。

### 1. 贮存

- 经包装后的产品贮存环境为-45°C~70°C、工作和贮存湿度 10% ~ 95% (非冷凝)、无凝结无腐蚀性气体、通风良好、清洁的室内。
- 请固定间隔3个月取出充电一次。

### 2. 运输

运输流通中应防雨淋、水浸、倒放,不应有剧烈振动和冲击,搬运过程中要小心轻放,严禁抛摔。



**- IMPORTANT -**

---

This User Guide is a general guide for a series of products, which means that the specific model product you receive may be different from the pictures in the Guide. The actual product received shall prevail.

This User Guide is provided for the convenience of users to use and understand our products. We have made our best efforts to ensure that the content in the Guide is accurate, but we still cannot guarantee it is complete and perfect considering the continued update of our products. We reserve the right to revise the Guide from time to time without notice.

**- FCC WARNING -**

---

This equipment may generate or use radio frequency energy. Changes or modifications to this equipment may cause harmful interference unless the modifications are expressly approved in the instruction manual. The user could lose the authority to operate this equipment if an unauthorized change or modification is made.

This device complies with part 15 of the FCC Rules. Operation is subject to the following two conditions: (1) This device may not cause harmful interference, and (2) this device must accept any interference received, including interference that may cause undesired operation.

The device has been evaluated to meet general RF exposure requirement. The device can be used in portable exposure condition without restriction.

NOTE: This equipment has been tested and found to comply with the limits for a Class B digital device, pursuant to part 15 of the FCC Rules. These limits are designed to provide reasonable protection against harmful interference in a residential installation. This equipment generates, uses and can radiate radio frequency energy and, if not installed and used in accordance with the instructions, may cause harmful interference to radio communications. However, there is no guarantee that interference will not occur in a particular installation. If this equipment does cause harmful interference to radio or television reception, which can be determined by turning the equipment off and on, the user is encouraged to try to correct the interference by one or more of the following measures:

- Reorient or relocate the receiving antenna.
- Increase the separation between the equipment and receiver.
- Connect the equipment into an outlet on a circuit different from that to which the receiver is connected.
- Consult the dealer or an experienced radio/TV technician for help.
- The rating information is located at the bottom of the unit.



**- NOTES -**

---

**DANGER**

- 1) Charge the battery as instructed in the Guide and follow the charge steps and precautions. Incorrect charging can cause heating or damage of the battery or even cause personal injury.
- 2) Never attempt to open or disassemble the battery; if the battery leaks and the liquid enters eyes, immediately flush the eyes with water and then take necessary medical care.

**WARNING**

- 1) When using the device, keep it as stable as possible and avoid violent shaking.
- 2) Do not use or store the device in an environment with a temperature exceeding the permissible operating or storage temperature range.
- 3) Do not directly expose the device to high-intensity thermal radiation sources, such as the sun, lasers and spot welders.
- 4) Do not block the holes on the device.
- 5) Do not strike, throw or shake the device and accessories.
- 6) Do not disassemble the device body; any attempt

to disassemble it can damage it and void your warranty.

- 7) Do not spill soluble liquids or similar liquids on the device and cables to avoid damage to the device.
- 8) Do not use the device in an environment with a temperature exceeding the operating temperature of the device to avoid damage to the device.
- 9) Follow these steps when wiping the device:
  - Non-optical surfaces: Use a clean, soft cloth to wipe the non-optical surfaces of the riflescope if necessary.
  - Optical surfaces: Avoid dirtying the optical surfaces of the lens when using the riflescope, especially touching the lens with your hands, because the sweat on your hands will leave marks on the lens glass and may corrode the optical coating on the glass surface; when the surface of the optical lens is contaminated, carefully wipe it with special lens tissue.
- 10) Do not place the battery in a hot environment or near a hot object.
- 11) Do not short-circuit the positive and negative poles of the battery.
- 12) Do not place the battery in a humid environment or

water.



### **CAUTION**

- 1) Do not expose the device to dust or moisture; when using the device in an environment with water, prevent the water from splashing on the device; put on the lens cover when the device is not in use;
- 2) When the device is not in use, put it and all accessories in a special packing box.
- 3) Using the lens for a long time may cause a reduced contrast of the lens and a whitened screen. You can switch the display mode to LCD screen display and then switch it back after a period of time.

## - LIST OF ACCESSORIES-

---

### Standard accessories:

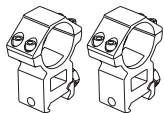

Picatinny rail  
clamps

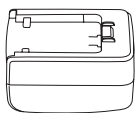

5V2A adapter

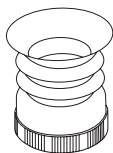

Eyepiece

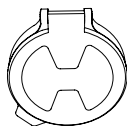

Lens cover

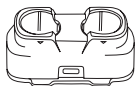

Charger

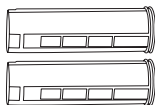

Battery

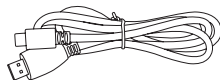

Micro HDMI cable

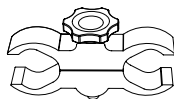

Infrared fill flash  
bracket



Infrared fill flash

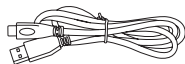

USB Type-C  
cable

---

### Optional accessories:

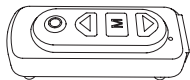

BT remote

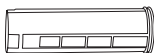

Battery

**- INTRODUCTION TO PRODUCT PARTS -**

This manual is applicable to many models of this series,  
and only one of them is illustrated here.

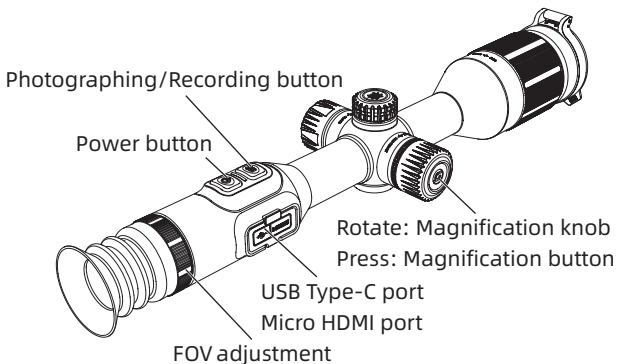
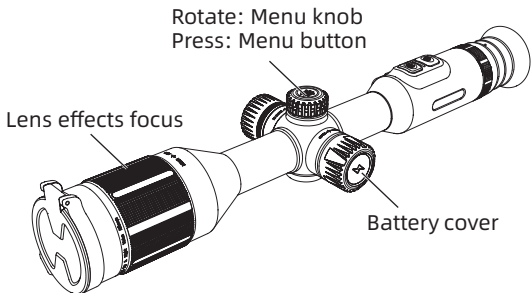

**- QUICK OPERATION INSTRUCTIONS -**

Button	Current Device State	Short Press	Long Press
Power button	Power on (display off)	/	Display off/ Power off
	Power off	/	Power on
	Display off	Display on	Display on
	Power on (display on)	Select menu	Go back
Menu knob	Power on, with the menu not called up	Switch scene mode	Quickly switch scene mode
	Power on, with the menu called up	Switch menu	Quickly switch menu
Menu button	Power on, with the menu not called up	Shortcut menu	Main menu
	Power on, with the menu called up	Select and confirm	Go back without saving the settings

Button	Current Device State	Short Press	Long Press
Magnification knob	Power on, with the menu not called up	Zoom in by a step of 0.1 and stop the maximum value	Zoom in quickly
	Power on, with the menu called up	/	/
Magnification button	Power on, with the menu not called up	Zoom in by an integer	Zoom out by an integer
	Power on, with the menu called up	/	/
Photographing/Recording button	Power on, with the menu not called up	Photograph	Record
	Recording	Photograph	Terminate recording
	Power on, with the menu called up	/	/

**[DESCRIPTION OF BUTTONS]****1. Power button**

- Power on: press and hold the Power button until the boot screen shows in the eye lens, suggesting successful booting.
- Power off:  
Manual power off: Press and hold the power button, with the power-off progress bar displayed, until the progress bar reaches 100%, indicating the device is successfully powered off.  
Auto power off: At the set auto power off time, if there is no button operation, the device will automatically power off.

**2. Display off:**

Press and hold the power button, with the power-off progress bar displayed; release the power button to cancel the power off before the progress bar reaches 100% and enter the display off mode.

**3. Display on:**

In the display off mode, press any button to wake up the display.

**4. Menu knob**

Quick switch of scene modes: When the device is powered on and the menu is not called up, turn the



menu knob clockwise to switch between day/night/low-light scene modes in turn.

Menu movement: When the device is powered on and the menu is called up, turn the menu knob clockwise to move the menu or an option down/left, and turn the menu knob counterclockwise to move the menu or an option up/right.

## 5. Menu button

- Shortcut menu: When the device is powered on and the menu is not called up, short press the menu button to display the shortcut menu options.
- Main menu: When the device is powered on and the menu is called up, press and hold the menu button to display the main menu options.
- Confirm and go back/exit: When the device is powered on and the menu is called up, short press the menu button to confirm the current option and go back, or press and hold the menu button to go back or exit the menu without saving the current settings.

## 6. Magnification knob

- Zoom in: When the device is powered on and the menu and stadiametric rangefinder are not called up, turn the magnification knob clockwise to zoom in

the imaging screen by a step of 0.1, and stop at the maximum value.

- Zoom out: When the device is powered on and the menu and stadiametric rangefinder are not called up, turn the magnification knob counterclockwise to zoom out the imaging screen by a step of 0.1, and stop at the minimum value.

## **7. Photographing/Recording button**

- Photographing: When the device is powered on and the menu is not called up, short press the photographing/recording button to shoot and freeze the screen for 300 ms before restoring the real-time screen.
- Recording:  
When the device is powered on and the menu is not called up, press and hold the photographing/recording button to record a video and press it again to stop recording.  
During the recording, short press the photographing/recording button to shoot and freeze the screen for 300ms before restoring the real-time screen.

**[DESCRIPTION OF FEATURES]****1. Shortcut menu**

- PIP: PIP zoom-in is supported at three positions of left upper, middle upper and right upper.
- Screen brightness: Adjustable screen brightness, with levels 1-10 available.
- Stadiametric rangefinder: The underscore is fixed and the overline movable, with the pixel count between the two lines  $\geq 6\text{px}$ , and the overline location cannot exceed the prompt location on the UI.
- Super energy saving: If this feature is enabled, ARM switches to the low-power mode and the OLED brightness is fixed at 20%, with WIFI being unavailable; if WIFI is already ON, turn off WIFI; the fire recording is unavailable, and if it is already ON, give an OFF prompt.

**2. Main menu**

- Scene mode: Day, night and low-light modes are available.
- Brightness: Adjustable detector brightness, with levels 1-10 available.
- Contrast: Adjustable detector contrast, with levels 1-10 available.
- Zeroing profile: Up to 10 sets of zeroing profiles can

be saved, and each profile includes zeroing distance, zeroing position, reticle type, reticle color, and reticle brightness.

- Reticle type: 10 reticle types are available.
- Reticle color: Black, White, Yellow, Green, Blue, and Red are available.
- Reticle brightness: The detector brightness is adjustable, with levels 1-10 available.
- WIFI: This option is for setting WIFI. When a mobile client and the device are connected, the real-time video can be transmitted to the mobile phone, and the user can operate the device through the APP, such as accessing, playing or deleting the photos/videos in the device. Each device has a unique MAC address.
- Recording mode: If this feature is enabled, Single Shot, Fire Shot and Fire Recording are available.
- Watermarking: If this feature is enabled, Time Only, Date Only/, Time and Date, and Off are available.
- Auto standby: The auto standby time can be set to 5, 10 or 15 minutes. If there is no operation within the set time, the device will enter the standby mode.
- Auto power off: The auto power off time can be set to 15, 30 or 60 minutes. If there is no button operation









at the set time, the power-off countdown is triggered and the device is powered off at the end of the countdown.























- Charge indicator: This is an option for controlling the indicator of the charging port.
- Time format: 12H and 24H are available.
- Date format: YYYY-MM-DD, MM-DD-YYYY, and DD-MM-YYYY are available.
- Time setting: Enter the time adjustment interface, rotate the menu knob to move among options, press the menu button to enter the adjustment state at the next level, and then rotate the menu knob to move among specific time values.
- Language setting: Chinese, English, Russian, German and French are available.
- SD card format: You can format the SD card by selecting 'Yes' and cancel the operation by selecting 'No'.
- Reset: You can reset all parameters by selecting 'Yes' and cancel the operation by selecting 'No'.
- About: You can view the version numbers and MAC addresses of APP, ARM, MCU and FPGA in the current device.
- External rangefinder (cursor): This option is for

setting the external ranging cursor.

- Remote: If this option is enabled, the device will search and connect the BT remote; after successful connection, you can use the BT remote to control all features of the buttons on the riflescope (other than long-press features).
- Rangefinder calibration: When you enter the interface for adjusting the rangefinder coordinates, the screen magnification defaults to 1X. At this time, you can rotate the menu knob or magnification knob to adjust the abscissa and ordinate.

### [DESCRIPTION OF UI ICONS]

Icon	Meaning	Icon	Meaning
	Photographing succeeded		Super energy saving mode
	Recording succeeded		Insufficient SOC of built-in battery
	Photographing failed		Low SOC of built-in battery
	Recording failed		Middle-to-low SOC of built-in battery

Icon	Meaning	Icon	Meaning
	WIFI		Middle SOC of built-in battery
	Bluetooth		Middle-to-high SOC of built-in battery
	No photographing		High SOC of built-in battery
	No recording		Insufficient SOC of external battery
	No recording mode		Low SOC of external battery
	No screen brightness adjustment		Middle-to-low SOC of external battery
	No WIFI		Middle SOC of external battery
	No serial port		Middle-to-high SOC of external battery
	Photographing during the fire		High SOC of external battery
	Recording during the fire		USB flash drive
	The storage is full		The storage is almost full

## **-Guide for Common Faults and Troubleshooting-**

---

### **1. Unable to power on the device**

Solution: Replace the battery or connect an adapter to supply power.

### **2. Unable to photograph/record with the device**

Solution: The reason is that the storage of the device is full, so you need to format the SD card or disconnect the device from the computer.

### **3. The time displayed on the device does not match the actual time**

Solution: Reset the time and date of the device in the menu.

### **4. The imaging is not white light-based when the device is in use**

Solution: Rotate the lens for manual focusing until clear display

### **5. The image is blurry when the device is in use**

Solution: Turn the lens to focus manually until the image is clear.

### **6. Only a part of the battery icon is displayed**

Solution: Check whether the external battery is used and whether it is placed correctly.



## **-Storage and Transportation-**

---

### **Storage:**

1. A packaged product shall be stored in an environment with a temperature range of -45°C to 70°C; the product shall be used or stored in an environment with a humidity of 10% - 95% (no condensing), well-ventilated and clean, and free of condensate and corrosive gas;
2. Please take the device out and charge it once every 3 months.

### **Transportation:**

During transportation and circulation, the product shall be protected from rain and water and placed flatwise. It shall be protected from violent vibration and impact. During handling, it shall be handled with care and cannot be tossed.



**- Важные замечания -**

---

Настоящая инструкция используется для всех устройств данной серии, это означает, что полученная Вами продукция конкретной модели может отличаться от изображений в Инструкции, при этом превалирует фактически полученная продукция.

Настоящая инструкция разработана для удобного использования и ознакомления пользователями с продукцией нашей компании, мы прилагаем все усилия для обеспечения точности ее содержания, но не можем гарантировать полноту ее содержания, так как наша продукция постоянно обновляется. Наша компания сохраняет за собой право на внесение в нее изменений в любое время без предварительного уведомления.

**- FCC WARNING -**

---

This equipment may generate or use radio frequency energy. Changes or modifications to this equipment may cause harmful interference unless the modifications are expressly approved in the instruction manual. The user could lose the authority to operate this equipment if an unauthorized change or modification is made.

This device complies with part 15 of the FCC Rules. Operation

is subject to the following two conditions: (1) This device may not cause harmful interference, and (2) this device must accept any interference received, including interference that may cause undesired operation.

The device has been evaluated to meet general RF exposure requirement. The device can be used in portable exposure condition without restriction.

NOTE: This equipment has been tested and found to comply with the limits for a Class B digital device, pursuant to part 15 of the FCC Rules. These limits are designed to provide reasonable protection against harmful interference in a residential installation. This equipment generates, uses and can radiate radio frequency energy and, if not installed and used in accordance with the instructions, may cause harmful interference to radio communications. However, there is no guarantee that interference will not occur in a particular installation. If this equipment does cause harmful interference to radio or television reception, which can be determined by turning the equipment off and on, the user is encouraged to try to correct the interference by one or more of the following measures:

- Reorient or relocate the receiving antenna.
- Increase the separation between the equipment and receiver.
- Connect the equipment into an outlet on a circuit different from that to which the receiver is connected.

- Consult the dealer or an experienced radio/TV technician for help.
- The rating information is located at the bottom of the unit.

## **- Особые замечания -**

---



### **Опасно**

- 1) Просим зарядить батарею в соответствии со способом, описанным в Инструкции, и соблюдать шаги зарядки и его особые замечания. Неправильная зарядка приведет к нагреву, порче батареи или даже к травме;
- 2) Никогда не пробуйте вскрыть или разобрать батарею, при попадании в глаза жидкости (от протечки батареек) немедленно промойте их чистой водой и осуществите медицинский уход.



### **Предупреждение**

- 1) При использовании устройства старайтесь обеспечить его устойчивость, сильная тряска запрещена;
- 2) Запрещено использование или хранение прибора при рабочей температуре или

температуре хранения, вышедших за пределы допустимых;

- 3) Запрещено направить устройство на источники сильного теплового излучения, такие как солнце, лазеры, аппараты точечной сварки и т. д.;
- 4) Закрытие отверстий устройства запрещено;
- 5) Во избежания порчи нельзя ударить, бросить, встряхивать прибора и его аксессуары;
- 6) Произвольная разборка настоящего устройства запрещена, так как это может привести к его порче и лишению прав на гарантийный ремонт;
- 7) Запрещено использование растворимых или аналогичных жидкостей для устройства, кабелей, так как это может привести к порче устройства;
- 8) Запрещено использование устройства при среде, где рабочая температура выходит за пределы допустимой, так как это может привести к его порче;
- 9) Протирание данного устройства допускается при соблюдении следующих мер:
  - Неоптическая поверхность: при необходимости допускается протирание

неоптической поверхности тепловизора чистой, мягкой тканью;

- Оптическая поверхность: при использовании тепловизора избегать загрязнения оптической поверхности его объектива, особенно не прикасайтесь к объективу рукой, так как от пота в объективе остаются следы, которые могут разъедают оптическую пленку на стеклянной поверхности. Загрязненная поверхность оптического объектива подлежит протиранию специальной салфеткой для протирки объективов;
- 10) Размещение батареи в среде с высокой температурой или размещение их вблизи предмета с высокой температурой запрещено;
  - 11) Не допускайте короткого замыкания батареи;
  - 12) Размещение батареи во влажной среде или воде запрещено.



### **Внимание**

- 1) Нахождение устройства в пыльной или влажной среде запрещено. При его использовании в среде, где имеется вода, следует избежать

попадания воды в прибор. Крышка для объектива должна быть закрыта, когда прибор не используется;

- 2) Прибор и все аксессуары должны быть помещены в специальную сумку, когда настоящее устройство не используется;
- 3) Долгое использование окуляра приведет к уменьшению его контрастности и побелению экрана. Рекомендуем переключить на ЖК-дисплей, а затем через некоторое время переключить на отображение окуляра.



**- Список -**

**Стандартные детали:**

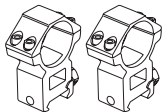

Скоба  
Picatinny

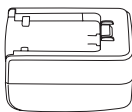

Адаптер  
5V2A

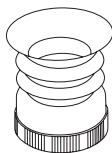

Наглазник

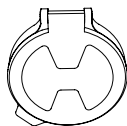

Крышка для  
объектива

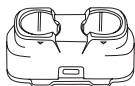

Зарядник



Батарея

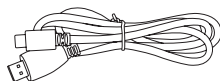

Кабель Micro  
HDMI

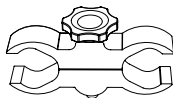

Кронштейн для  
инфракрасного  
заполняющего  
света



Инфракрасный  
заполняющий  
свет

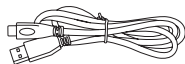

Кабель Type-c

**Детали (по желанию):**

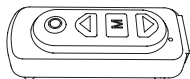

Bluetooth-пульт

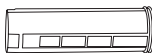

Батарея

## - О деталях продукции -

Данная инструкция применена для многих моделей данной серии, на рисунке только показана одна модель.

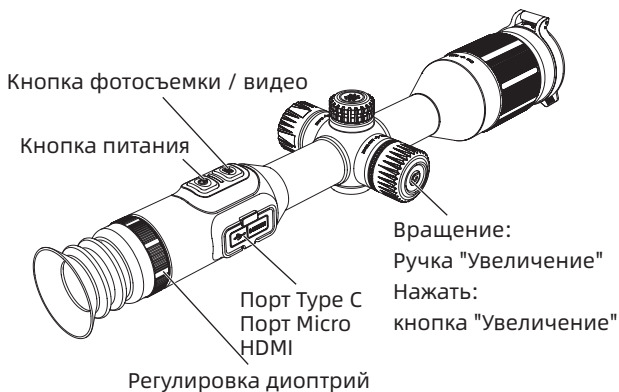
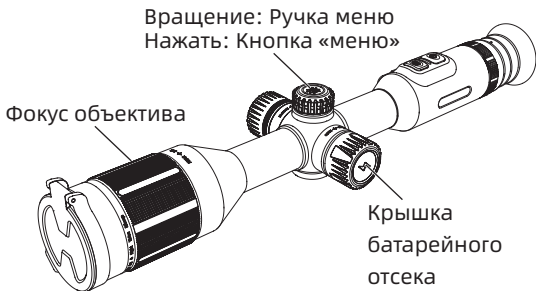

**- Эксплуатационное описание -**

Кнопки	Текущее состояние устройства	Короткое нажатие	Длительное нажатие
Кнопка включения/выключения	Включение (меню не отображается)	/	Display off / выключение
	Выключение	/	Включение
	Display off	Display on	Display on
	Включение (меню отображается)	Меню выбора	Вернуться к предыдущему меню
Ручка "меню"	Включено и меню не вызвано	Переключение сюжетных режимов	Быстрое переключение сюжетных режимов
	Включено и меню вызвано	Переключение меню	Быстрое переключение меню
Кнопка "меню"	Включено и меню не вызвано	Контекстное меню	Главное меню
	Включено и меню вызвано	Выбрать и подтвердить	Вернуться к предыдущему меню без сохранения

Кнопки	Текущее состояние устройства	Короткое нажатие	Длительное нажатие
Ручка "Увеличение"	Включено и меню не вызвано	Осуществлять увеличение с шагом 0,1 вплоть до максимального значения	Быстрое увеличение
	Включено и меню вызвано	/	/
Кнопка "Увеличение"	Включено и меню не вызвано	Целочисленное увеличение	Целочисленное уменьшение
	Включено и меню вызвано	/	/
Кнопка спуска затвора	Включено и меню не вызвано	Фотосъемка	Видео
	Идет снятие видео	Фотосъемка	Снятие видео завершено
	Включено и меню вызвано	/	/

## **[Описание кнопок]**

### **1. Кнопка питания**

- **Включение:** нажмите и удерживайте клавишу питания, пока в окуляре не появится загрузочное изображение, после чего устройство будет успешно включено.
- **Выключение**  
**Выключение вручную:** выключение успешно выполнено, когда полоса прогресса завершится при длительном нажатии кнопки питания.  
**Автоматическое выключение:** автоматическое выключение допускается, если в течение установленного времени автоматического выключения не было никакой операции с кнопками.

### **2. Display off**

При длительном нажатии кнопки питания отображается полоса прогресса; выключение отменено, если до завершения полосы прогресса отпустить кнопку питания, при этом предусмотрен вход в режим Display off.

### **3. Display on**

В режиме Display off экран выводится из спящего режима путем нажатия любой кнопки.

#### 4. Ручка меню

Быстрое переключение сюжетных режимов: при включенном состоянии и вызванном меню можно поочередно переключать на сюжетные режимы "Дневной свет" / "Ночной свет" / "Слабый свет" / путем поворота ручки по часовой стрелке.

Перемещение меню: при включенном состоянии и вызванном меню можно переместить меню или опции вниз / влево путем поворота ручки "меню" по часовой стрелке; переместить меню или опции вверх / вправо путем поворота ручки "меню" против часовой стрелки.

#### 5. Кнопка "меню"

- Контекстное меню: оно появится при коротком нажатии кнопки Меню при включенном состоянии и не вызванном меню.
- Главное меню: При включенном состоянии и вызванном меню опция "главное меню" появится при длительном нажатии кнопки Меню.
- Подтвердить, вернуться / выход: При включенном состоянии и вызванном меню текущая опция подтверждается путем короткого нажатия кнопки "Меню", в то же время вернуться к предыдущему меню; при длительном нажатии кнопки "Меню"

можно вернуться назад или выйти без сохранения текущих настроек.

## **6. Ручка "увеличение"**

- Увеличение: при включенном состоянии и не вызванном меню "Приблизительное измерение дальности" поворот ручки "увеличение" по часовой стрелке дает увеличение полученного изображения с шагом 0,1 вплоть до максимального значения.
- Уменьшение: при включенном состоянии и не вызванном меню "Приблизительное измерение дальности" поворот ручки "увеличение" против часовой стрелки дает уменьшение полученного изображения с шагом 0,1 вплоть до минимального значения.

## **7. Кнопка спуска затвора**

- Фотосъемка: при включенном состоянии и не вызванном меню фотосъемка выполняется путем короткого нажатия кнопки спуска затвора с восстановлением изображения в реальном времени через 300 ms.
- Снятие видео  
При включенном состоянии и не вызванном меню можно снимать видео путем длительного

нажатия кнопки спуска затвора, а снятие видео прекращается путем повторного длительного нажатия кнопки спуска затвора.

Во время снятия видео можно фотографировать путем короткого нажатия кнопки спуска затвора с восстановлением изображения в реальном времени через 300ms.

## **[Описание функций]**

### **1. Контекстное меню**

- Картинка в картинке: в режиме увеличения можно настроить положение окна картинки в картинке. Допустимые положения: вверху слева, вверху посередине и вверху справа.
- Яркость экрана: уровень яркости экрана можно регулировать от 1 до 10.
- Приблизительное измерение дальности: положение нижней горизонтальной линии остается неизменным, верхнюю горизонтальную линию можно перемещать, минимальное расстояние между двумя горизонтальными линиями составляет 6 px, причем верхняя горизонтальная линия не может превышать подсказываемую UI позицию.
- Режим экстремального энергосбережения: при



CN GB **RU** DE FR IT ES JP KR PL  
запуске данного режима ARM переключается в режим низкого энергопотребления, при этом яркость OLED будет зафиксирована на уровне 20% и не может быть отрегулирована, WIFI не может быть включен; если текущий WIFI уже включен, выключите WIFI, включение функции записи стрельбы не возможно; если сейчас предусмотрен режим записи стрельбы, то выходит напоминание о закрытии его.

## **2. Главное меню**

- Сюжетные режимы: можно установить три сюжетных режима: "Дневной свет" / "Ночной свет" / "Слабый свет" /
- Яркость: можно регулировать уровень яркости зонда от 1 до 10.
- Контрастность: можно регулировать уровень контрастности от 1 до 10.
- Индивидуальная настройка калибровки нуля: можно сохранить 10 групп параметров для индивидуальных настроек калибровки нуля. Необходимо сохранить дальность, положение калибровки нуля, а также тип, цвет и яркость прицельной сетки.
- Тип прицельной сетки: допускается выбор видов

прицельной сетки, которые составляют 10.

- Цвет прицельной сетки: можно выбрать из нескольких цветов: черный / белый / желтый / зеленый / синий / красный.
- Яркость прицельной сетки: можно регулировать уровень яркости прицельной сетки от 1 до 10.
- WiFi: Кнопка WIFI, после подключения мобильного клиента к устройству допускается передача видеороликов в смартфон в реальном времени, оперирование терминала с помощью APP, доступ к фотографиям / видео на терминале, воспроизведение фото / видео, а также выполнение таких операций, как "поделиться", "удалить" и др., каждое устройство имеет обособленный MAC-адрес.
- Режим записи: после его запуска допускается фотографирование при покадровой съемке / стрельбе / его можно выбирать в записи стрельбе.
- Настройка акватипий: после включения данного режима можно осуществлять выбор среди "Только дата" / "Только время" / "Время и дата".
- Автоматический переход в спящий режим: допускается настройка данного времени на

5/10/15 минут. Если в течение установленного времени отсутствуют никакие операции, устройство переходит в спящий режим.

- Автоматическое выключение: можно установить время автоматического выключения на 15/30/60 минут. Если в заданное время отсутствует операция с любой кнопкой, то начинается обратный отсчет выключения, после завершения которого устройство будет выключено.
- Индикатор зарядки: контролирует выключение / включение индикатора у гнезда для зарядки.
- Формат времени: имеются два выбора - 12-часовой / 24-часовой.
- Форматы дат: можно выбрать следующие форматы - YYYY-MM-DD / MM-DD-YYYY / DD-MM-YYYY.
- Настройка времени: после входа в интерфейс настройки времени допускается перемещение между опциями путем поворота ручки "Меню"; при нажатии кнопки "Меню" можно войти в следующий статус регулировки, при этом допускается перемещение между конкретными значениями времени путем поворота ручки "Меню".

- Настройка языка: можно выбрать китайский / английский / русский / немецкий / французский языки.
- Форматирование карты памяти: при выборе "Да" выбранная форматируемая карта памяти будет отформатирована, при выборе "Нет" операция будет отменена.
- Восстановить значение по умолчанию: можно выбрать восстановить или не восстановить значение по умолчанию. При выборе «Да» все параметры будут восстановлены до заводских настроек; при выборе «Нет» операция будет отменена.
- Об устройстве: Вы можете просмотреть номера версий ARM, MCU, FPGA и MAC-адрес, имеющиеся в текущем устройстве.
- Внешнее измерение дальности (курсор): можно управлять включением / выключением курсора внешнего измерения дальности.
- Дистанционное управление: после его включения начинается поиск и подключение к пульту Bluetooth. После успешного подключения можно выполнить все функции кнопок на прицеле через пульт Bluetooth (за исключением функций,

выполняемых путем длительного нажатия).

- Калибровка измерения дальности: при входе в интерфейс настройки положения координат измерения дальности, кратность увеличения изображения составляет 1X по умолчанию, при этом можно выбрать настройку абсциссы / ординаты с помощью поворота ручек "Меню" или "Увеличение".

### 【Описание флажков UI】

Флажки	Значение флажков	Флажки	Значение флажков
	Фотосъемка успешно выполнена		Режим экстремального энергосбережения
	Снятие видео успешно выполнено		Встроенная батарея разряжена
	Фотосъемка не получилась		Низкий уровень заряда встроенной батареи
	Снятие видео не получилось		Средний / низкий уровень заряда встроенной батареи

Флажки	Значение флажков	Флажки	Значение флажков
	WIFI	 	Средний уровень заряда встроенной батареи
	Bluetooth	 	Средний / высокий уровень заряда батареи
	Фотосъемка запрещена	 	Высокий уровень заряда встроенной батареи
	Снятие видео запрещено	 	Внешняя батарея разряжена
	Режим запрета записи	 	Низкий уровень заряда внешней батареи
	Регулировка яркости экрана запрещена	 	Низкий / средний уровень заряда внешней батареи
	Включение Wi-Fi запрещено	 	Средний уровень заряда внешней батареи
	Включение последовательных портов запрещено	 	Средний / высокий уровень заряда внешней батареи
	Фотосъемка при выстреле	 	Высокий уровень заряда внешней батареи
	Снятие видео при стрельбе		Флажок «флешка»
	Карта памяти заполнена		Карта памяти скоро будет заполнена

## **- Инструкция по устранению часто встречающихся неисправностей -**

---

### **1. Не возможно включить устройство**

Решение: заменить батарею или подключить адаптер для зарядки

### **2. Не возможно фотографирование / снятие видео**

Решение: внутренняя память устройства заполнена, необходимо отформатировать карту памяти или отсоединить устройство от компьютера.

### **3. Отображаемое на устройстве время не**

#### **соответствует реальному времени**

Решение: повторно настроить дату и время на устройстве в меню

### **4. Во время использования заметили полученное**

#### **изображение не в белом свете**

Решение: повернуть объектив, чтобы сфокусироваться вручную, пока отображение не станет четким.

### **5. Изображения получаются размытыми при**

#### **использовании устройства**

Решение: осуществлять фокусировку вручную путем поворота объектива, пока изображения не станут

четкими.

## **6. Только осталась часть иконы батареи**

Решение: проверьте, вставлена ли внешняя батарея, и проверьте правильность соединения.

## **- Хранение и транспортировка -**

---

### **Хранение:**

1. Заупакованная продукция хранится в чистом помещении при температурах  $-45^{\circ}\text{C}$  -  $70^{\circ}\text{C}$ , относительной влажности 10% - 95% (без конденсации), без образования конденсата и агрессивных газов, с хорошей вентиляцией.
2. Регулярная зарядка батареи производится раз в три месяца.

### **Транспортировка:**

Во время транспортировки и нахождения в обращении необходимо защитить от дождя, воды, запрещены кантовка, сильные вибрации и удар; при перемещении следует обращаться с осторожностью, запрещено бросать.



## **- Wichtige Erklärung -**

---

Dieses Handbuch ist ein allgemeines Handbuch und gilt für eine Reihe von Produkten, was bedeutet, dass Ihr Produkt mit spezifischem Modell möglicherweise von der Abbildung des Handbuchs abweicht. Bitte beziehen Sie sich auf Ihr Produkt.

Dieses Benutzerhandbuch ist dafür entwickelt, dass die Benutzer die Produkte des Unternehmens einfach verwenden und verstehen können. Wir werden unser Bestes tun, um die Genauigkeit der Inhalte dieses Handbuchs sicherzustellen. Wir können jedoch nicht die Vollständigkeit der Inhalte dieses Handbuchs garantieren, da unsere Produkte kontinuierlich aktualisiert werden. Unser Unternehmen behält sich das Recht vor, ohne Vorankündigung die Änderungen jederzeit vorzunehmen.

## **- FCC WARNING -**

---

This equipment may generate or use radio frequency energy. Changes or modifications to this equipment may cause harmful interference unless the modifications are expressly approved in the instruction manual. The user could lose the authority to operate this equipment if an unauthorized change or modification is made.

This device complies with part 15 of the FCC Rules. Operation

is subject to the following two conditions: (1) This device may not cause harmful interference, and (2) this device must accept any interference received, including interference that may cause undesired operation.

The device has been evaluated to meet general RF exposure requirement. The device can be used in portable exposure condition without restriction.

NOTE: This equipment has been tested and found to comply with the limits for a Class B digital device, pursuant to part 15 of the FCC Rules. These limits are designed to provide reasonable protection against harmful interference in a residential installation. This equipment generates, uses and can radiate radio frequency energy and, if not installed and used in accordance with the instructions, may cause harmful interference to radio communications. However, there is no guarantee that interference will not occur in a particular installation. If this equipment does cause harmful interference to radio or television reception, which can be determined by turning the equipment off and on, the user is encouraged to try to correct the interference by one or more of the following measures:

- Reorient or relocate the receiving antenna.
- Increase the separation between the equipment and receiver.
- Connect the equipment into an outlet on a circuit different from that to which the receiver is connected.

- Consult the dealer or an experienced radio/TV technician for help.
- The rating information is located at the bottom of the unit.

## **- Ankündigungen -**

---



### **Gefahr**

- 1) Bitte laden Sie gemäß der Lademethode dieses Handbuchs die Batterie auf und befolgen Sie die Ladeschritte und Ankündigungen. Das falsche Aufladen kann die Batterie erhitzen, beschädigen oder sogar den menschlichen Körper verletzen;
- 2) Versuchen Sie niemals, die Batterie zu öffnen oder zu zerlegen. Sobald die Flüssigkeit wegen der Leckage der Batterie in die Augen gelangt, spülen Sie die Augen sofort mit sauberem Wasser aus und suchen Sie einen Arzt auf.



### **Warn**

- 1) Bei der Verwendung des Geräts sollten Sie es so stabil wie möglich halten und heftiges Schütteln vermeiden;
- 2) Verwenden oder lagern Sie das Gerät nicht in der Umgebung, die die zulässige Arbeitstemperatur

oder Lagertemperatur des Geräts überschreitet;

- 3) Richten Sie das Gerät nicht direkt auf hochintensive Wärmestrahlungsquellen, wie z. B. Sonne, Laser, Punktschweißgerät usw.;
- 4) Blockieren Sie nicht die Löcher am Gerät;
- 5) Schlagen, werfen oder stoßen Sie das Gerät und Zubehör nicht, um die Schäden zu vermeiden;
- 6) Demontieren Sie dieses Gerät nicht, da dies die Schäden am Gerät möglicherweise verursacht und die Garantie nicht mehr wirksam ist;
- 7) Verwenden Sie keine löslichen oder ähnlichen Flüssigkeiten für das Gerät und den Kabeln, dies kann das Gerät beschädigen;
- 8) Bitte verwenden Sie das Gerät nicht in der Umgebung, die die Arbeitstemperatur des Geräts überschreitet, was die Schäden am Gerät verursachen kann;
- 9) Befolgen Sie die folgenden Maßnahmen, wenn Sie dieses Gerät wischen:
  - Nicht-optische Oberflächen: Erforderlichenfalls wischen Sie mit einem sauberen, weichen Tuch die nicht-optischen Oberflächen der Thermographie;
  - Optische Oberflächen: Bei der Verwendung

der Thermographie vermeiden Sie bitte es, die optischen Oberflächen des Objektivs zu verschmutzen; insbesondere vermeiden Sie es, das Objektiv mit Ihren Händen zu berühren, da der Schweiß an Ihren Händen die Spuren auf dem Objektivglas hinterlässt und die optische Beschichtung auf der Glasoberfläche korrodieren kann. Wenn die Oberfläche des optischen Objektivs verschmutzt ist, wischen Sie sie vorsichtig mit professionellem Objektivpapier;

- 10) Legen Sie die Batterie nicht in die Umgebung mit hoher Temperatur oder in die Nähe des Objekts mit hoher Temperatur;
- 11) Vermeiden Sie es, Plus- und Minuspol der Batterie kurzzuschließen;
- 12) Legen Sie die Batterie nicht in die feuchte Umgebung oder in das Wasser.



### **Hinweis**

- 1) Legen Sie das Gerät nicht in den Staub oder in die feuchte Umgebung. Bei der Verwendung in der Wasserumgebung sollten Sie es vermeiden, das Wasser auf das Gerät zu spritzen. Wenn

Sie das Gerät nicht verwenden, sollten Sie den Objektivdeckel schließen;

- 2) Wenn Sie das Gerät nicht verwenden, legen Sie bitte das Gerät und Zubehör in eine spezielle Verpackungsbox;
- 3) Die Verwendung des Okulars für längere Zeit führt dazu, dass der Kontrast des Okulars abnimmt und das Bild weiß wird. Es kann auf die LCD-Bildschirmanzeige und dann nach einer gewissen Zeit auf die Okularanzeige umgeschaltet werden.

## - Liste zu Gegenständen -

### Standardzubehör:

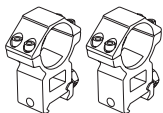

Picatinny-  
Rohrschelle

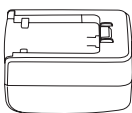

5V2A-  
Adapter

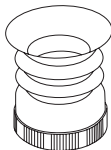

Augenmaske

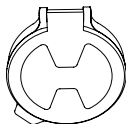

Objektivdeckel



Ladegerät

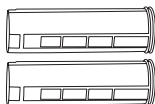

Batterie

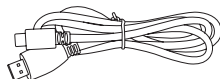

Micro-HDMI-Kabel

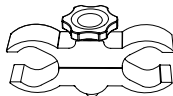

Halterung  
für Infrarot-  
Aufhellleuchte



Infrarot-  
Aufhellleuchte

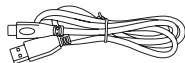

Typ-c-Kabel

### Optionales Zubehör:

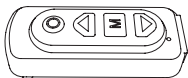

Bluetooth-  
Fernbedienung



Batterie

## - Einführung der Produktkomponente -

Dieses Handbuch gilt für viele Gerätetypen dieser Serie,  
und die Abbildung ist nur ein Gerätetyp.

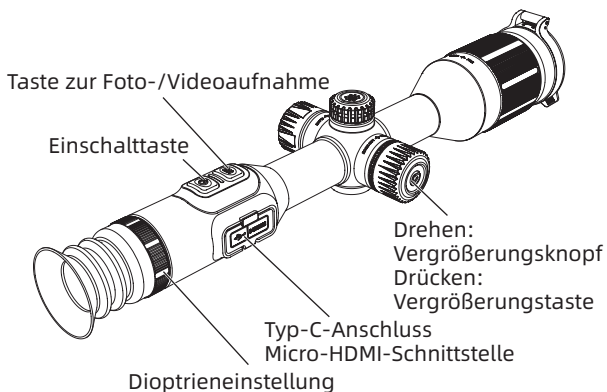
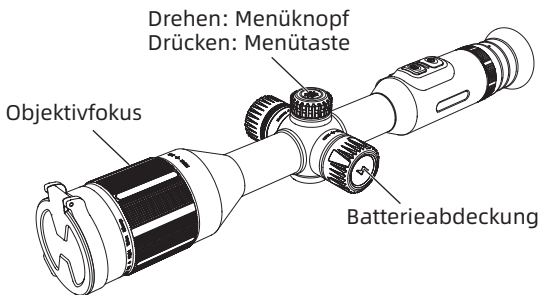



**- Bedienungsanleitung -**

Taste	Aktueller Gerätestatus	Kurz drücken	Lange drücken
Ein- und Ausschalttaste	Einschalten (Menü nicht angezeigt)	/	Anzeige aus/ Ausschalten
	Ausschalten	/	Einschalten
	Display off	Display on	Display on
	Einschalten (Menü angezeigt)	Menü auswählen	Zurück zum vorherigen Menü
Menüknopf	Wurde eingeschaltet und Menü wird nicht aufgerufen	Szenenmodi wechseln	Szenenmodi schnell wechseln
	Wurde eingeschaltet und Menü wurde aufgerufen	Menü wechseln	Menü schnell wechseln
Menütaste	Wurde eingeschaltet und Menü wird nicht aufgerufen	Schnellmenü	Hauptmenü
	Wurde eingeschaltet und Menü wurde aufgerufen	Auswählen und bestätigen	Nicht speichern und zum vorherigen Menü zurückkehren

Taste	Aktueller Gerätestatus	Kurz drücken	Lange drücken
Vergrößerungsknopf	Wurde eingeschaltet und Menü wird nicht aufgerufen	Führen Sie die Vergrößerung in Schritte von 0,1 durch und beenden Sie sie, wenn der Maximalwert erreicht wird	Schnell vergrößern
	Wurde eingeschaltet und Menü wurde aufgerufen	/	/
Vergrößerungstaste	Wurde eingeschaltet und Menü wird nicht aufgerufen	Ganzzahlig vielfach vergrößern	Ganzzahlig vielfach verkleinern
	Wurde eingeschaltet und Menü wurde aufgerufen	/	/
Fotoaufnahmetaste	Wurde eingeschaltet und Menü wird nicht aufgerufen	Fotoaufnahme	Videoaufnahme
	Video wird aufgenommen	Fotoaufnahme	Videoaufnahme beenden
	Wurde eingeschaltet und Menü wurde aufgerufen	/	/

## **[Tastenbeschreibung]**

### **1. Einschalttaste**

- **Einschalten:** Halten Sie die Einschalttaste gedrückt, bis das Einschaltbild im Okular erscheint, dann ist das Gerät erfolgreich eingeschaltet.

- **Ausschalten:**

**Manuelles Ausschalten:** Drücken Sie lange die Einschalttaste, danach wird die Fortschrittsleiste für das Ausschalten angezeigt. Nachdem die Fortschrittsleiste abgeschlossen wurde, ist das Ausschalten erfolgreich.

**Automatisches Ausschalten:** Innerhalb der eingestellten automatischen Ausschaltzeit und ohne Tastenbetätigung wird es automatisch ausgeschaltet.

### **2. Display off:**

Drücken Sie lange die Einschalttaste, danach wird die Fortschrittsleiste für das Ausschalten angezeigt. Bevor die Fortschrittsleiste abgeschlossen ist, lassen Sie die Einschalttaste los. Danach wird es nicht ausgeschaltet und zum „Anzeige aus“-Modus wechseln.

### **3. Display on:**

Im „Anzeige aus“-Modus drücken Sie eine beliebige Taste, um den Bildschirm aufzuwecken.

#### **4. Menüknopf**

Schneller Wechsel der Szenemodi: Wenn das Gerät eingeschaltet ist und das Menü aufgerufen ist, drehen Sie den Menüknopf im Uhrzeigersinn, um nacheinander das Szenemodus „Tag“ / „Nacht“ / „Schimmer“ zu wechseln.

Menübewegung: Wenn das Gerät eingeschaltet ist und das Menü aufgerufen ist, drehen Sie den Menüknopf im Uhrzeigersinn, um das Menü oder die Option nach unten/links zu bewegen; drehen Sie den Menüknopf gegen den Uhrzeigersinn, um das Menü oder die Option nach oben/rechts zu bewegen.

#### **5. Menütaste**

- Schnellmenü: Wenn das Gerät eingeschaltet ist und das Menü nicht aufgerufen ist, drücken Sie kurz die Menütaste, um die Optionen des Schnellmenüs anzuzeigen.
- Hauptmenü: Wenn das Gerät eingeschaltet ist und das Menü aufgerufen ist, drücken Sie lange die Menütaste, um die Optionen des Hauptmenüs anzuzeigen.
- Bestätigen und Zurückkehren/Verlassen: Wenn das Gerät eingeschaltet ist und das Menü aufgerufen ist, drücken Sie kurz die Menütaste, um die aktuelle Option zu bestätigen und gleichzeitig zum

vorherigen Menü zurückzukehren; drücken Sie lange die Menütaste, um zum Menü zurückzukehren oder es zu verlassen, ohne die aktuelle Einstellung zu speichern.

## 6. Vergrößerungsknopf

- Vergrößern: Wenn das Gerät eingeschaltet ist und das Menü und die grobe Entfernungsmessung nicht aufgerufen sind, drehen Sie den Vergrößerungsknopf im Uhrzeigersinn; das Bildgebungs bild wird in Schritte von 0,1 vergrößert und beenden Sie es, wenn der Maximalwert erreicht wird.
- Verkleinern: Wenn das Gerät eingeschaltet ist und das Menü und die grobe Entfernungsmessung nicht aufgerufen sind, drehen Sie den Vergrößerungsknopf gegen den Uhrzeigersinn; das Bildgebungs bild wird in Schritte von 0,1 verkleinert und beenden Sie es, wenn der Minimalwert erreicht wird.

## 7. Fotoaufnahmetaste

- Fotoaufnahme: Wenn das Gerät eingeschaltet ist und das Menü nicht aufgerufen ist, drücken Sie kurz die Fotoaufnahmetaste, um das Foto aufzunehmen. Nach der Einfrierung für 300 ms wird das Echtzeitbild wiederhergestellt.

- Videoaufnahme:

Wenn das Gerät eingeschaltet ist und das Menü nicht aufgerufen ist, drücken Sie lange die Fotoaufnahmetaste, um die Videoaufnahme zu starten; drücken Sie lange die Fotoaufnahmetaste erneut, um die Videoaufnahme zu beenden.

Während des Videoaufnahmevorgangs drücken Sie kurz die Fotoaufnahmetaste, um das Foto aufzunehmen. Nach der Einfrierung für 300 ms wird das Echtzeitbild wiederhergestellt.

## **[Funktionsbeschreibung]**

### **1. Schnellmenü**

- **Bild-im-Bild:** unterstützt die Bild-im-Bild-Vergrößerung. Drei Positionen können ausgewählt werden: oben links, oben mittel und oben rechts.
- **Bildschirmhelligkeit:** Bildschirmhelligkeitsstufen können eingestellt werden, 1-10 Stufen können angepasst werden.
- **Grobe Entfernungsmessung:** Die Position der unteren Querlinie bleibt unverändert, die obere Querlinie kann verschoben werden, der Mindestabstand zwischen den beiden Querlinien beträgt 6px und die obere Querlinie darf die Position der UI-Eingabeaufforderung nicht überschreiten.

- **Super-Stromeinsparung:** Nach dem Einschalten wird ARM in den Stromsparmodus gewechselt; die OLED-Helligkeit ist auf 20% festgelegt und kann nicht angepasst werden; WIFI kann nicht eingeschaltet werden; wenn das aktuelle WIFI bereits eingeschaltet wurde, schalten Sie WIFI aus; die Funktion des Standprotokolls kann nicht eingeschaltet werden; wenn es sich derzeit im Modus des Standprotokolls befindet, wird der Schlusshinweis ausgegeben.

## 2. Hauptmenü

- **Szenenmodi:** Drei Szenenmodi für „Tag“/„Nacht“/„Schimmer“ können eingestellt werden.
- **Helligkeit:** Die Detektorhelligkeit kann eingestellt werden, 1-10 Stufen können angepasst werden.
- **Kontrast:** Der Detektorkontrast kann eingestellt werden, 1-10 Stufen können angepasst werden.
- **Persönliche Nullungseinstellung:** 10 Gruppen von persönlichen Nullungsparametern können gespeichert werden; der Nullungsabstand, die Nullungsposition, der Typ der Teilungsmarke, die Farbe der Teilungsmarke und die Helligkeit der Teilungsmarke müssen gespeichert werden.
- **Typ der Teilungsmarke:** Typ der Teilungsmarke kann ausgewählt werden, es gibt 10 Arten.

- **Farbe der Teilungsmarke:** Farbe kann zwischen Schwarz/Weiß/Gelb/Grün/Blau/Rot ausgewählt werden.
- **Helligkeit der Teilungsmarke:** Helligkeit der Teilungsmarke kann eingestellt werden, 1-10 Stufen können angepasst werden.
- **WiFi:** WIFI-Schalter, nachdem der mobile Client mit dem Gerät verbunden wurde, kann das Echtzeitvideo auf das Mobiltelefon übertragen werden, kann das Gerät über APP bedient werden, können auf die Fotos/Videos des Geräts zugegriffen werden und können die Fotos/Videos abgespielt, geteilt, gelöscht usw. werden; jedes Gerät hat die unabhängige MAC-Adresse.
- **Aufzeichnungsmodus:** Nach dem Einschalten kann es in „Aufzeichnung von Fotoaufnahme/Schuss“ bei Einzelaufnahme/Schuss ausgewählt werden.
- **Wasserzeicheneinstellung:** Nach dem Einschalten kann sie in „Nur Uhrzeit/Nur Datum/Uhrzeit und Datum/Aus“ ausgewählt werden.
- **Automatischer Schlafzustand:** Die automatische Schlafzeit kann auf 5/10/15 Minuten eingestellt werden; wenn innerhalb der eingestellten Zeit keine Bedienung erfolgt, wird es zum Schlafzustand



gewechselt.















- **Automatisches Ausschalten:** Die automatische Ausschaltzeit kann auf 15/30/60 Minuten eingestellt werden; wenn zur eingestellten Zeit keine Tastenbedienung erfolgt, wird der Ausschalt-Countdown geschehen und wird es nach Abschluss des Countdowns ausgeschaltet.
- **Ladekontrollleuchte:** Der Schalter, der die Kontrollleuchte des Ladeanschlusses steuert.
- **Zeitformat:** Sie können es zwischen 12H/24H auswählen.
- **Datumsformat:** Sie können es zwischen JJJJ-MM-TT/MM-TT-JJJJ/TT-MM-JJJJ auswählen.
- **Zeiteinstellung:** Wechseln Sie zur Oberfläche der Zeiteinstellungen, drehen Sie den Menükopf, um zwischen verschiedenen Optionen zu bewegen, drücken Sie die Menütaste, um zum nächsten Anpassungszustand zu wechseln, und drehen Sie den Menükopf zu diesem Zeitpunkt, um zwischen bestimmten Zeitwerten zu bewegen.
- **Spracheinstellung:** Sie können sie zwischen Chinesisch/Englisch/Russisch/Deutsch/Französisch auswählen.
- **Speicherkarte formatieren:** Sie können die

















Speicherkarte formatieren; wenn Sie „Ja“ auswählen, wird die Speicherkarte formatiert; wenn Sie „Nein“ auswählen, wird der Vorgang abgebrochen.

- **Standardwert wiederherstellen:** Sie können wählen, ob der Standardwert wiederhergestellt werden soll. Wenn Sie „Ja“ auswählen, werden alle Parameter auf die Werkseinstellungen zurückgesetzt; wenn Sie „Nein“ auswählen, wird der Vorgang abgebrochen.
- **Über:** Sie können die APP-, ARM-, MCU-, FPGA-Versionsnummer und MAC-Adresse des aktuellen Geräts einsehen.
- **Externe Entfernungsmessung (Cursor):** Der Cursorschalter der externen Entfernungsmessung kann gesteuert werden.
- **Fernbedienung:** Nach dem Einschalten wird die Bluetooth-Fernbedienung durchsucht und verbunden. Nach erfolgreicher Verbindung können Sie mit der Bluetooth-Fernbedienung alle Funktionen der Tasten der Visiervorrichtung steuern (mit Ausnahme der Funktionen, die langes Drücken benötigen).
- **Kalibrierung der Entfernungsmessung:** Wenn Sie zur Einstellungsoberfläche für Koordinatenposition der Entfernungsmessung wechseln, ist das

Bildvergrößerungsmaß standardmäßig 1 X; wenn Sie zu diesem Zeitpunkt den Menüknopf oder den Vergrößerungsknopf drehen, kann die Abszisse/ Ordinate angepasst werden.

### [Beschreibung zu UI-Icons]

Icons	Iconbedeutung	Icons	Iconbedeutung
	Erfolgreiche Fotoaufnahme		Super-Stromsparmmodus
	Videoaufnahme erfolgreich		Eingebaute Batterie ist nicht genügend
	Fotoaufnahme fehlgeschlagen		Eingebaute Batterie ist schwach
	Videoaufnahme fehlgeschlagen		Eingebaute Batterie ist mittler bis niedrig
	WIFI		Eingebaute Batterie ist mittler
	Bluetooth		Eingebaute Batterie ist mittler bis hoch
	Fotoaufnahme verboten		Eingebaute Batterie ist hoch

Icons	Iconbedeutung	Icons	Iconbedeutung
	Videoaufnahme verboten		Externe Batterie ist nicht genügend
	Aufzeichnungsmodus verboten		Externe Batterie ist schwach
	Anpassung der Bildschirmhelligkeit verboten		Externe Batterie ist mittler bis niedrig
	WiFi-Aktivierung verboten		Externe Batterie ist mittler
	Aktivierung serieller Schnittstelle verboten		Externe Batterie ist mittler bis hoch
	Fotografie beim Schuss		Externe Batterie ist hoch
	Videoaufnahme beim Schuss		USB-Stick-Icon
	Karte ist voll		Karte ist fast voll

## **- Anleitung zur allgemeinen Fehlerbehebung -**

---

### **1. Das Gerät kann nicht eingeschaltet werden**

Lösung: Ersetzen Sie die Batterie oder schließen Sie den Adapter für Stromversorgung an

### **2. Das Gerät kann keine Fotos/Videos aufnehmen**

Lösung: Der interne Speicherplatz des Geräts ist voll, die Speicherkarte muss formatiert werden oder das Gerät muss vom Computer getrennt werden

### **3. Die Anzeigzeit des Gerätes stimmt nicht mit der tatsächlichen Zeitanzeige überein**

Lösung: Uhrzeit und Datum des Geräts im Menü erneut einstellen

### **4. Während des Gebrauchs ist die Bildgebung kein weißes Licht**

Lösung: Drehen Sie das Objektiv, um manuell zu fokussieren, bis die Anzeige klar ist

### **5. Während des Gebrauchs ist die Bildgebung des Gerätes verschwommen**

Lösung: Drehen Sie das Objektiv für manuellen Fokus, bis die Anzeige klar ist

## **6. Es gibt nur ein Teil des Batterieicons**

Lösung: Überprüfen Sie, ob die externe Batterie eingesetzt ist und ob Vorder- und Rückseite falsch sind

### **- Lagerung und Transport -**

---

#### **Lagerung:**

1. Die Lagerumgebung des verpackten Produkts: Lagertemperatur von  $-45\text{ }^{\circ}\text{C}$ - $70\text{ }^{\circ}\text{C}$ , Arbeits- und Lagerfeuchtigkeit von 10%~95% (nicht kondensierend), keine Kondensation und keine korrosiven Gase, gut belüftetes und sauberes Zimmer;
2. Bitte laden Sie es einmal alle 3 Monate auf.

#### **Transport:**

Während des Transports sollte es vor Regen, Eindringen von Wasser und Umstülpen geschützt werden. Die heftigen Vibrationen und Stöße sollten vermieden werden. Während der Beförderung sollte es vorsichtig behandelt werden. Das Werfen ist strengstens verboten.

## **- Instructions importantes -**

---

Ce guide est un manuel général pour une série de produits, le modèle spécifique que vous recevez pourrait donc différer des figures énumérées dans le guide, les détails réels seront ceux du produit reçu.

Ce guide d'utilisation consiste à faciliter aux utilisateurs la connaissance et l'utilisation de nos produits. Nous ferons tous les efforts possibles pour assurer l'exactitude de son contenu, sans toutefois garantir son intégralité, car nos produits sont constamment renouvelés et mis à niveau. Nous nous réservons le droit de modifier le guide à tout moment sans préavis.

## **- FCC WARNING -**

---

This equipment may generate or use radio frequency energy. Changes or modifications to this equipment may cause harmful interference unless the modifications are expressly approved in the instruction manual. The user could lose the authority to operate this equipment if an unauthorized change or modification is made.

This device complies with part 15 of the FCC Rules. Operation is subject to the following two conditions: (1) This device may not cause harmful interference, and (2) this device must accept any interference received, including interference that may cause undesired operation.

The device has been evaluated to meet general RF exposure requirement. The device can be used in portable exposure condition without restriction.

NOTE: This equipment has been tested and found to comply with the limits for a Class B digital device, pursuant to part 15 of the FCC Rules. These limits are designed to provide reasonable protection against harmful interference in a residential installation. This equipment generates, uses and can radiate radio frequency energy and, if not installed and used in accordance with the instructions, may cause harmful interference to radio communications. However, there is no guarantee that interference will not occur in a particular installation. If this equipment does cause harmful interference to radio or television reception, which can be determined by turning the equipment off and on, the user is encouraged to try to correct the interference by one or more of the following measures:

- Reorient or relocate the receiving antenna.
- Increase the separation between the equipment and receiver.
- Connect the equipment into an outlet on a circuit different from that to which the receiver is connected.
- Consult the dealer or an experienced radio/TV technician for help.
- The rating information is located at the bottom of the unit.



**- Consignes à observer -**

---

**Danger**

- 1) Veuillez recharger la batterie selon les instructions du présent guide et suivant les étapes et consignes de recharge énoncées. Une recharge erronée peut surchauffer ou endommager la batterie, voire causer des dommages corporels ;
- 2) Ne tentez en aucun cas d'ouvrir ou de démonter la batterie, en cas de fuite de la batterie et de contact du liquide de fuite avec les yeux, rincez immédiatement les yeux à l'eau propre et recherchez des soins médicaux.

**Avertissement**

- 1) Lors de l'utilisation de l'appareil, maintenez-le stable autant que possible et évitez toute secousse brusque ;
- 2) Veillez à ne pas utiliser ou stocker l'appareil à une température au-delà de la plage admissible par l'appareil ;
- 3) Ne pointez pas l'appareil vers une source de rayonnement thermique fort, telle que le soleil, un laser ou une machine à souder par points, etc. ;
- 4) Veillez à ne pas colmater les trous de l'appareil ;

- 5) Évitez de taper, de lancer ou d'ébranler l'appareil et ses accessoires, cela risque de les endommager ;
- 6) Ne tentez pas de démonter l'appareil sans autorisation, cela risque de l'endommager et de rendre la garantie nulle ;
- 7) N'utilisez pas les solvants ou les liquides similaires sur l'appareil et son câble, cela risque de les endommager ;
- 8) N'utilisez l'appareil à une température au-delà de la plage de température de fonctionnement admissible, cela risque de l'endommager ;
- 9) Essuyez l'appareil dans le respect des instructions suivantes :
  - Surface non optique : essuyez la surface non optique de la caméra thermique avec un chiffon souple et propre, si nécessaire ;
  - Surface optique : veillez à ne pas salir la surface optique de l'objectif lors de l'utilisation de l'appareil en évitant surtout de toucher à l'objectif, car la sueur de vos mains peut laisser des traces sur le verre de l'objectif et corroder l'enduit optique de la surface du verre. Lorsque la surface de l'objectif optique est contaminée, essuyez délicatement avec un papier pour

objectif ;

- 10) Ne placez pas la batterie dans un environnement à haute température ni l'approcher d'un objet à haute température ;
- 11) Ne court-circuitez pas les pôles positif et négatif de la batterie ;
- 12) Ne placez pas la batterie dans un environnement humide ni dans l'eau.



### **Attention**

- 1) Legen Sie das Gerät nicht in den Staub oder in die feuchte Umgebung. Bei der Verwendung in der Wasserumgebung sollten Sie es vermeiden, das Wasser auf das Gerät zu spritzen. Wenn Sie das Gerät nicht verwenden, sollten Sie den Objektivdeckel schließen;
- 2) Wenn Sie das Gerät nicht verwenden, legen Sie bitte das Gerät und Zubehör in eine spezielle Verpackungsbox;
- 3) Die Verwendung des Okulars für längere Zeit führt dazu, dass der Kontrast des Okulars abnimmt und das Bild weiß wird. Es kann auf die LCD-Bildschirmanzeige und dann nach einer gewissen Zeit auf die Okularanzeige umgeschaltet werden.

## - Liste d'accessoires -

---

### Composants standard:

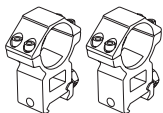

Collier  
Picatinny

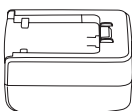

Adaptateur  
5V2A

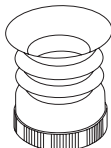

Cache  
oculaire



Protège-  
objectif



Chargeur



Batterie

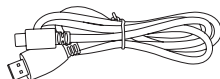

Câble Micro HDMI

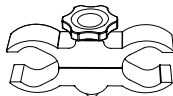

Support  
d'éclairage  
supplémentaire  
infrarouge



Éclairage  
supplémentaire  
infrarouge

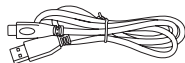

Câble type-c

---

### Composants optionnels:

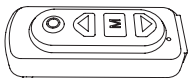

Télécommande  
Bluetooth



Batterie

## - Introduction des composants -

Le présent guide s'applique aux modèles divers de la même série, dont un seul est illustré.

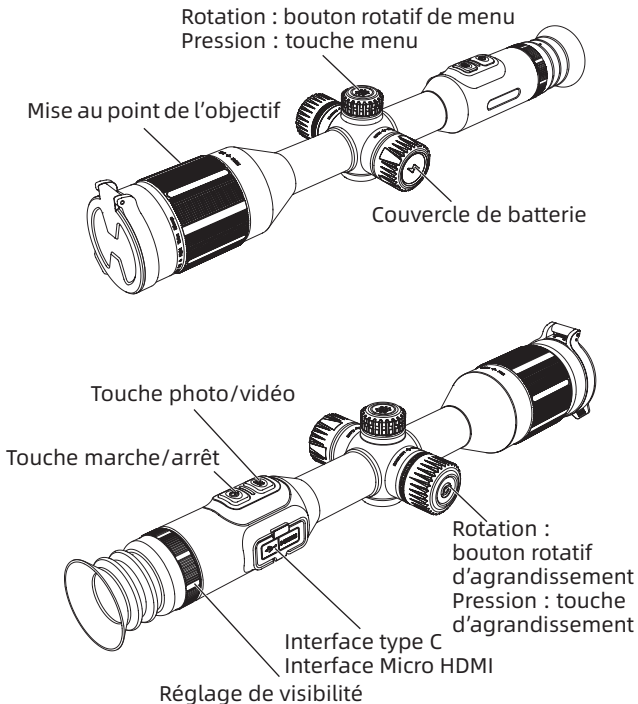

**- Mode d'emploi rapide -**

Touche	État actuel de l'appareil	Enfoncement court	Enfoncement prolongé
Touche Marche/ Arrêt	Marche (menu non affiché)	/	Display off/arrêt
	Arrêt	/	Arrêt
	Display off	Display on	Display on
	Marche (menu affiché)	Sélection du menu	Retour au menu précédent
Bouton rotatif de menu	Appareil mis en marche et menu non affiché	Modification de scène	Modification rapide de scène
	Appareil mis en marche et menu affiché	Changement de menu	Changement rapide de menu
Touche menu	Appareil mis en marche et menu non affiché	Menu de raccourcis	Menu principal
	Appareil mis en marche et menu affiché	Sélection et confirmation	Retour au menu précédent sans enregistrer

<b>Touche</b>	<b>État actuel de l'appareil</b>	<b>Enfoncement court</b>	<b>Enfoncement prolongé</b>
Bouton rotatif d'agrandissement	Appareil mis en marche et menu non affiché	Agrandissement par incréments de 0,1 jusqu'à la valeur maximale	Agrandissement rapide
	Appareil mis en marche et menu affiché	/	/
Touche d'agrandissement	Appareil mis en marche et menu non affiché	Agrandissement par multiples entiers	Réduction par multiples entiers
	Appareil mis en marche et menu affiché	/	/
Touche photo	Appareil mis en marche et menu non affiché	Prise de photos	Enregistrement vidéo
	Enregistrement vidéo en cours	Prise de photos	Fin d'enregistrement vidéo
	Appareil mis en marche et menu affiché	/	/

## **[Description de touches]**

### **1. Touche marche/arrêt**

- **Démarrage** : Appuyez longuement sur la touche d'alimentation jusqu'à ce que l'image de démarrage se présente dans l'oculaire, l'appareil démarre ainsi avec succès.
- **Mise en arrêt** :  
**Mise en arrêt manuelle** : maintenez enfoncée la touche marche/arrêt jusqu'à l'affichage d'une barre de progression, l'appareil est bien éteint quand la barre de progression est remplie.  
**Mise en arrêt automatique** : l'appareil s'éteint automatiquement si aucune action n'est effectuée sur une touche quelconque durant la période définie.

### **2. Display off :**

Maintenez enfoncée la touche marche/arrêt jusqu'à l'affichage d'une barre de progression, relâchez la touche avant que la barre de progression soit remplie, cela permet d'accéder au mode Display off au lieu d'éteindre l'appareil.

### **3. Display on :**

L'appareil étant en mode Display off, appuyez sur une touche quelconque pour réveiller l'écran.



#### 4. Bouton rotatif de menu

- **Modification rapide de scène** : lorsque l'appareil est allumé et que le menu est affiché, tournez le bouton rotatif de menu dans le sens horaire pour basculer entre les scènes Diurne/Nocturne/Lueur.
- **Basculement entre les options du menu** : lorsque l'appareil est allumé et que le menu est affiché, tournez le bouton rotatif de menu dans le sens horaire pour se déplacer vers le menu ou les options en bas/à gauche, et tournez le bouton dans le sens antihoraire pour se déplacer vers le menu ou les options en haut/à droite.

#### 5. Touche menu

- **Menu de raccourcis**: lorsque l'appareil est allumé et que le menu n'est pas encore affiché, appuyez brièvement sur la touche menu pour faire apparaître le menu de raccourcis.
- **Menu principal** : lorsque l'appareil est allumé et que le menu est affiché, maintenez enfoncée la touche menu pour faire apparaître le menu principal.
- **Confirmer et retourner/quitter**: lorsque l'appareil est allumé et que le menu est affiché, appuyez brièvement sur la touche menu pour confirmer l'option sélectionnée et retourner au menu

précédent ; maintenez enfoncée la touche menu pour annuler le réglage en cours et retourner, ou quitter le menu.

## 6. Bouton rotatif d'agrandissement

- **Aggrandissement:** lorsque l'appareil est allumé et que l'option « télémétrie approximative » du menu n'est pas affichée, tournez le bouton rotatif d'agrandissement dans le sens horaire pour agrandir l'image par incréments de 0,1 jusqu'à la valeur maximale.
- **Réduction:** lorsque l'appareil est allumé et que l'option « télémétrie approximative » du menu n'est pas affichée, tournez le bouton rotatif d'agrandissement dans le sens antihoraire pour réduire l'image par incréments de 0,1 jusqu'à la valeur minimale.

## 7. Touche photo

- **Prise de photos:** lorsque l'appareil est allumé et que le menu n'est pas encore affiché, appuyez brièvement sur la touche photo pour prendre une photo, la visualisation en temps réel se rétablit après un figeage de 300 ms.
- **Enregistrement vidéo:**  
Lorsque l'appareil est allumé et que le menu n'est

pas encore affiché, maintenez enfoncée la touche photo pour lancer l'enregistrement vidéo, et enfoncez la touche une fois de plus pour mettre fin à l'enregistrement.

Au cours de l'enregistrement, appuyez brièvement sur la touche photo pour prendre une photo, la visualisation en temps réel se rétablit après un figeage de 300 ms

## **[Description de fonctions]**

### **1. Menu de raccourcis**

- **Image en image** : L'agrandissement en mode image en image est disponible, vous avez trois options de positions, soit la partie gauche supérieure, la partie centrale supérieure et la partie droite supérieure.
- **Luminosité d'écran** : la luminosité d'écran est réglable à l'échelle de 1-10.
- **Téléométrie approximative** : le trait inférieur est fixe, tandis que le trait supérieur est déplaçable, les deux traits auront un espacement minimal de 6 px et celui supérieur ne sera déplacé au-delà de la position indiquée par UI.
- **Super économie d'énergie** : une fois cette fonction activée, l'ARM passe en mode de basse consommation d'énergie, la luminosité OLED est

figée à 20%, la fonction WiFi est inhibée ou désactivée si elle est déjà activée, la fonction d'enregistrement de tir est inhibée ou un message de désactivation affiché si le mode d'enregistrement de tir est en cours.

## 2. Menu principal

- **Scènes** : vous pouvez basculer entre trois scènes : Diurne/Nocturne/Lueur.
- **Luminosité** : la luminosité du détecteur est réglable à l'échelle de 1-10.
- **Contraste** : le contraste du détecteur est réglable à l'échelle de 1-10.
- **Paramètres personnels d'étalonnage du zéro** : vous pouvez enregistrer 10 ensembles de paramètres personnels d'étalonnage du zéro, les paramètres à enregistrer sont la distance d'étalonnage, la position d'étalonnage, le type d'échelle, la couleur d'échelle et la luminosité d'échelle.
- **Type d'échelle** : vous pouvez choisir le type d'échelle parmi dix options.
- **Couleur d'échelle** : vous pouvez choisir la couleur parmi Noir/Blanc/Jaune/Vert/Bleu/Rouge.
- **Luminosité d'échelle** : la luminosité d'échelle est réglable à l'échelle de 1-10.

- **WiFi** : commande de WiFi, lorsque le client mobile et l'appareil sont connectés au réseau WiFi, l'utilisateur peut transférer des vidéos en temps réel vers le téléphone mobile, commander l'appareil via l'APP mobile, accéder aux photos/vidéos sur l'appareil et effectuer la lecture, le partage et la suppression de photos/vidéos, chaque appareil est doté d'une adresse MAC indépendante.
- **Mode d'enregistrement** : une fois la fonction activée, vous pouvez choisir le mode parmi À coup unique/ Prise de photos lors du tir/Enregistrement de tir.
- **Réglage de filigrane** : une fois la fonction activée, vous pouvez choisir parmi Heure seule/Date seule/ Date et heure/Désactivation.
- **Hibernation automatique** : vous pouvez définir une période de 5/10/15 minutes pour l'hibernation automatique, l'appareil passe en mode hibernation si aucune action n'est effectuée sur une touche quelconque durant la période définie.
- **Mise en arrêt automatique** : vous pouvez définir une période de 15/30/60 minutes pour la mise en arrêt automatique, l'appareil lance un compte à rebours d'extinction si aucune action n'est effectuée sur une touche quelconque durant la période définie,















et s'éteint automatiquement à la fin du compte à rebours.

- **Voyant de recharge** : commande du voyant de recharge au niveau de l'interface de recharge.
- **Format horaire** : vous pouvez choisir entre 12h/24h.
- **Format de date** : vous pouvez choisir parmi AAAA-MM-JJ/MM-JJ-AAAA/JJ-MM-AAAA.
- **Réglage du temps** : accédez à l'interface de réglage du temps, tournez le bouton rotatif de menu pour basculer entre les options, appuyez sur la touche menu pour passer à l'étape suivante, puis tournez le bouton rotatif de menu pour basculer entre les valeurs horaires.
- **Sélection de langue** : vous pouvez choisir parmi Chinois/Anglais/Russe/Allemand/Français.
- **Formatage de la carte mémoire** : vous pouvez formater la carte mémoire en sélectionnant « oui » et annuler le formatage en sélectionnant « non ».
- **Restauration de paramètres par défaut** : vous pouvez choisir de restaurer ou non les paramètres par défaut. Sélectionnez « oui » pour restaurer tous les paramètres usine ; et sélectionnez « non » pour annuler.
- **À propos** : vous pouvez vérifier la version APP, ARM,

















MCU et FPGA ainsi que l'adresse MAC de l'appareil.

- **Télémétrie externe (curseur)** : vous pouvez activer/désactiver le curseur de télémétrie externe.
- **Commande à distance** : une fois la fonction activée, l'appareil lance la recherche et la connexion de la télécommande Bluetooth, dès que la télécommande est connectée, vous pouvez télécommander toutes les fonctions accessibles par les touches du viseur (à l'exception des fonctions nécessitant un enfoncement prolongé).
- **Étalonnage télémétrique** : en accédant à l'interface de réglage de coordonnées télémétriques, vous constatez un multiple d'agrandissement par défaut 1X, dans ce cas, tournez le bouton rotatif de menu ou d'agrandissement pour régler l'abscisse/ordonnée.

**[Description d'icônes UI]**

Icône	Signification	Icône	Signification
	Prise de photos réussie		Mode super économie d'énergie
	Enregistrement vidéo réussi		Batterie intégrée déchargée
	Échec de prise de photos		Batterie intégrée faiblement chargée
	Échec d'enregistrement vidéo		Batterie intégrée faiblement à moyennement chargée
	WiFi		Batterie intégrée moyennement chargée
	Bluetooth		Batterie intégrée moyennement à hautement chargée
	Prise de photos inhibée		Batterie intégrée hautement chargée



Icône	Signification	Icône	Signification
	Enregistrement vidéo inhibé		Batterie externe déchargée
	Mode enregistrement vidéo inhibé		Batterie externe faiblement chargée
	Réglage de luminosité d'écran inhibé		Batterie externe faiblement à moyennement chargée
	Activation Wi-Fi inhibée		Batterie externe moyennement chargée
	Activation port série inhibée		Batterie externe moyennement à hautement chargée
	Prise de photos lors du tir		Batterie externe hautement chargée
	Enregistrement vidéo lors du tir		Icône USB
	Carte pleine		Carte presque pleine

## **- Guide d'élimination de défauts courants -**

---

### **1. Impossibilité d'allumer l'appareil**

Solution : remplacer la batterie ou recharger l'appareil à l'aide d'un adaptateur électrique

### **2. Impossibilité de prendre des photos ou d'enregistrer des vidéos**

Solution : formater la carte mémoire pour libérer de l'espace de stockage de la mémoire interne qui est pleine, ou déconnecter l'appareil de l'ordinateur

### **3. Incohérence de la date et de l'heure affichées avec celles réelles**

Solution : régler à nouveau la date et l'heure dans le menu correspondant de l'appareil

### **4. Images à lumière autre que celle blanche au cours de l'utilisation**

Solution : Tournez l'objectif pour régler manuellement la mise au point jusqu'à ce que l'image affichée soit claire.

### **5. Flou de l'image donnée par l'appareil**

Solution : effectuer la mise au point manuelle en tournant l'objectif jusqu'à ce que l'image soit claire

## **6. Affichage partiel de l'icône de batterie**

Solution : vérifier si une batterie externe est montée, et si elle est connectée dans le sens correcte

### **- Stockage et transport -**

---

#### **Stockage :**

1. Le produit emballé doit être conservé dans un lieu couvert à température  $-45^{\circ}\text{C}\sim 70^{\circ}\text{C}$ , à humidité relative de 10%~95% (sans condensation), exempt de condensation et de gaz corrosifs, bien ventilé et nettoyé ;
2. L'appareil en stockage doit être rechargé tous les 3 mois.

#### **Transport :**

Le produit doit être protégé de la pluie, de l'eau et du renversement pendant le transport et la circulation, et ne sera pas soumis à des vibrations et des chocs violents ; il doit être manipulé avec soin en évitant tout lancement brusque.



## **- Indicazione importante -**

---

Questo è un manuale generale per una serie di prodotti, cioè il prodotto di modello specifico che ricevi potrebbe essere diverso dalle figure nel manuale, si prega di fare riferimento al prodotto effettivo ricevuto.

Questo manuale dell'utente è organizzato per aiutare agli utenti di utilizzare e comprendere i nostri prodotti. Faremo del nostro meglio per garantire l'accuratezza del contenuto di questo manuale, ma non possiamo comunque garantire la sua completezza, perché aggiorniamo e miglioriamo sempre i nostri prodotti, noi ci riserviamo il diritto di apportare modifiche in qualsiasi momento senza preavviso.

## **- FCC WARNING -**

---

This equipment may generate or use radio frequency energy. Changes or modifications to this equipment may cause harmful interference unless the modifications are expressly approved in the instruction manual. The user could lose the authority to operate this equipment if an unauthorized change or modification is made.

This device complies with part 15 of the FCC Rules. Operation is subject to the following two conditions: (1) This device may not cause harmful interference, and (2) this device must accept any interference received, including interference that may cause undesired operation.

The device has been evaluated to meet general RF exposure requirement. The device can be used in portable exposure condition without restriction.

NOTE: This equipment has been tested and found to comply with the limits for a Class B digital device, pursuant to part 15 of the FCC Rules. These limits are designed to provide reasonable protection against harmful interference in a residential installation. This equipment generates, uses and can radiate radio frequency energy and, if not installed and used in accordance with the instructions, may cause harmful interference to radio communications. However, there is no guarantee that interference will not occur in a particular installation. If this equipment does cause harmful interference to radio or television reception, which can be determined by turning the equipment off and on, the user is encouraged to try to correct the interference by one or more of the following measures:

- Reorient or relocate the receiving antenna.
- Increase the separation between the equipment and receiver.
- Connect the equipment into an outlet on a circuit different from that to which the receiver is connected.
- Consult the dealer or an experienced radio/TV technician for help.
- The rating information is located at the bottom of the unit.

## - Precauzioni -

---



### **Pericolo**

- 1) Caricare la batteria secondo il contenuto descritto in questo manuale e seguire i passaggi e le precauzioni per la ricarica. La ricarica errata può causare il surriscaldamento della batteria, danni o addirittura lesioni personali;
- 2) Non tentare di aprire o smontare la batteria in qualsiasi momento. Se il liquido entra negli occhi in caso di perdita della batteria, sciacquare immediatamente gli occhi con acqua e rivolgersi a un medico.



### **Avvertenza**

- 1) Mantenere il dispositivo il più stabile possibile durante l'utilizzo ed evitare violenti scuotimenti;
- 2) Non utilizzare o conservare il dispositivo in un ambiente con la temperatura superiore di quella consentita di esercizio o di conservazione;
- 3) Non puntare il dispositivo direttamente verso sorgenti di radiazione termica ad alta intensità, come sole, laser, puntatrici, ecc.;
- 4) Non ostruire i fori sul dispositivo;
- 5) Non battere, lanciare o urtare il dispositivo e gli

accessori per evitare danni;

- 6) Non smontare il dispositivo da soli, perché potrebbe causare danni e invalidare la garanzia;
- 7) Non utilizzare liquidi solubili o simili sul dispositivo, sui cavi, perché potrebbe causare danni al dispositivo;
- 8) Non utilizzare il dispositivo in un ambiente con la temperatura superiore di quella consentita di esercizio, perché potrebbe causare danni al dispositivo;
- 9) Pulire questo dispositivo secondo seguenti passaggi:
  - Superficie non ottica: se necessario, pulire la superficie non ottiche con un panno morbido e pulito;
  - Superficie ottica: quando si utilizza la termocamera, evitare di sporcare la superficie ottica dell'obiettivo, in particolare, non toccare l'obiettivo con le mani, poiché il sudore delle mani lascerà segni sul vetro dell'obiettivo e corroderebbe il rivestimento ottico sul vetro superficie. Quando la superficie dell'obbiettivo ottica è contaminata, pulirla accuratamente con carta per lenti professionale;



- 10) Non mettere mai la batteria in un ambiente ad alta temperatura o vicino a un oggetto ad alta temperatura;
- 11) Non cortocircuitare i poli positivo e negativo della batteria;
- 12) Non esporre la batteria all'umidità o all'acqua.



### **Attenzione**

- 1) Non esporre il dispositivo in un ambiente con polvere o umidità. Quando si utilizza in un ambiente acquatico, evitare schizzi d'acqua sul dispositivo. Quando il dispositivo non è in uso, coprire l'obiettivo;
- 2) Quando il dispositivo non è in uso, riporre il dispositivo e tutti gli accessori in un'apposita scatola di imballaggio;
- 3) Se si utilizza l'oculare per un lungo periodo, il contrasto dell'oculare diminuisce e lo schermo diventa bianco. Per questo motivo, si può utilizzare la visualizzazione dello schermo LCD e poi passare alla visualizzazione dell'oculare dopo un certo periodo.

## - Elenco di elementi -

---

### Accessori standard:

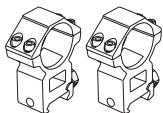

Morsetto per  
tubi Picatinny

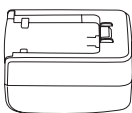

Adattatore  
5V2A

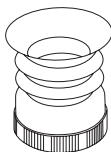

Maschera  
per gli occhi

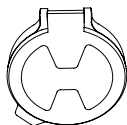

Copriobiettivo



Caricabatterie

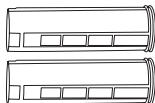

Batteria

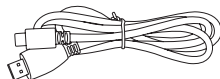

Cavo micro HDMI

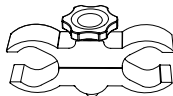

Staffa per luce  
di riempimento  
a infrarossi



Luce di  
riempimento a  
infrarossi

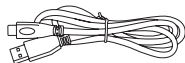

Cavo di tipo c

---

### Accessori opzionali:

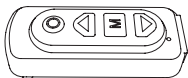

Telecomando  
bluetooth



Batteria

## - Introduzione alle parti del prodotto -

Il presente manuale è applicabile a molti modelli di questa serie e quello mostrato è solo uno di questa serie.

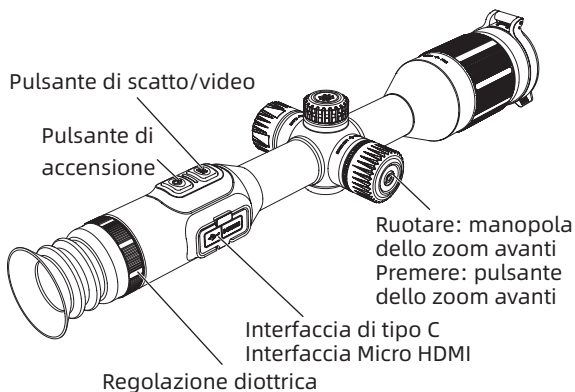
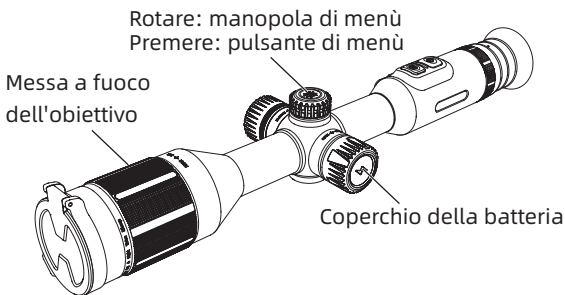

**- Istruzioni rapide per l'uso -**

<b>Pulsanti</b>	<b>Stato attuale del dispositivo</b>	<b>Premere brevemente</b>	<b>Premere a lungo</b>
Pulsante di accensione e spegnimento	Accensione (menù non visualizzato)	/	Display off/ spegnimento
	Spegnimento	/	Accensione
	Display off	Display on	Display on
	Accensione (menù visualizzato)	Selezionare il menù	Tornare al menù precedente
Manopola di menù	È acceso e il menù non si visualizza	Cambio di modalità di scena	Cambio rapido di modalità di scena
	È acceso e il menù si visualizza	Menù di cambio	Menù di cambio rapido
Pulsante di menù	È acceso e il menù non si visualizza	Menù di scelta rapida	Menù principale
	È acceso e il menù si visualizza	Selezionare e confermare	Tornare al menù precedente senza salvare

<b>Pulsanti</b>	<b>Stato attuale del dispositivo</b>	<b>Premere brevemente</b>	<b>Premere a lungo</b>
Manopola dello zoom avanti	È acceso e il menù non si visualizza	Ingrandire con incrementi di 0,1 fino al valore massimo	Ingrandire rapidamente
	È acceso e il menù si visualizza	/	/
Pulsante dello zoom avanti	È acceso e il menù non si visualizza	Zoom avanti di multiplo intero	Zoom indietro di multiplo intero
	È acceso e il menù si visualizza	/	/
Pulsante di scatto	È acceso e il menù non si visualizza	Scatto della foto	Registrazione del video
	Registrazione in corso	Scatto della foto	Terminare la registrazione
	È acceso e il menù si visualizza	/	/

**[Descrizione dei pulsanti]****1. Pulsante di accensione**

- Accensione: Tenere premuto il tasto di accensione finché si visualizza l'immagine di accensione nell'oculare, indicando che il dispositivo si accende correttamente.
- Spegnimento:  
Spegnimento manuale: quando preme a lungo il pulsante di accensione, si visualizza la barra di avanzamento dello spegnimento, e al termine della barra di avanzamento indica che lo spegnimento è riuscito.  
Spegnimento automatico: entro il tempo di spegnimento automatico impostato, se non si esegue alcuna operazione sui pulsanti, si spegnerà automaticamente.

**2. Display off:**

Quando preme a lungo il pulsante di accensione, si visualizza la barra di avanzamento dello spegnimento. Prima che la barra di avanzamento sia completata, rilasciare il pulsante di accensione per annullare lo spegnimento ed entrare nella modalità di display off.

**3. Display on:**

Nella modalità di display off, premere un qualsiasi

pulsante per riattivare lo schermo.

#### **4. Manopola di menù**

Cambio rapido di modalità di scena: quando il dispositivo è acceso e il menù si visualizza, ruotare la manopola di menù in senso orario per passare in sequenza tra le modalità di scena di giorno/notte/luce leggera.

Spostamento di menù: quando il dispositivo è acceso e il menù si visualizza, ruotare la manopola di menù in senso orario per spostare il menù per spostare il menù e l'opzione in basso/a sinistra; ruotare la manopola di menù in senso antiorario per spostare il menù o l'opzione in alto/a destra.

#### **5. Pulsante di menù**

- Menù di scelta rapida: quando il dispositivo è acceso e il menù non si visualizza, premere brevemente il pulsante di menù per visualizzare le opzioni del menù di scelta rapida.
- Menù principale: quando il dispositivo è acceso e il menù si visualizza, premere a lungo il pulsante di menù per visualizzare le opzioni del menù principale.
- Conferma e ritorno/uscita: quando il dispositivo è acceso e il menù si visualizza, premere brevemente il pulsante di menù per confermare l'opzione corrente e ritornare al menù precedente allo stesso tempo;

premere a lungo il pulsante di menù per ritornare o uscire dal menù senza salvare l'impostazione corrente.

## **6. Manopola dello zoom avanti**

- Zoom avanti: quando il dispositivo è acceso e il menù si visualizza, e la misurazione approssimativa della distanza non si attiva, ruotare la manopola dello zoom avanti in senso orario e lo schermo di imaging si ingrandisce a incrementi di 0,1 fino al valore massimo.
- Zoom indietro: quando il dispositivo è acceso e il menù si visualizza, e la misurazione approssimativa della distanza non si attiva, ruotare la manopola dello zoom avanti in senso antiorario e lo schermo di imaging si riduce a incrementi di 0,1 fino al valore minimo.

## **7. Pulsante di scatto**

- Scatto della foto: quando il dispositivo è acceso e il menù non si visualizza, premere brevemente il pulsante di scatto per scattare una foto e dopo una fermata di 300 ms, viene ripristinata la schermata in tempo reale.
- Registrazione del video:  
Quando il dispositivo è acceso e il menù non si



visualizza, premere a lungo il pulsante di scatto per avviare la registrazione e premerlo di nuovo a lungo per terminare la registrazione.

Durante la registrazione, premere brevemente il pulsante di scatto per scattare una foto e dopo una fermata di 300 ms, viene ripristinata la schermata in tempo reale.

## **[Descrizione della funzione]**

### **1. Menù di scelta rapida**

- Immagine in immagine: supporta l'ingrandimento dell'immagine in immagine. Si può scegliere la posizione in alto a sinistra, in alto a metà e in alto a destra.
- Luminosità dello schermo: si può regolare il livello di luminosità dello schermo e ci sono 1-10 livelli regolabili.
- Misurazione approssimativa della distanza: mantenere la posizione della linea orizzontale inferiore invariata e spostare la linea orizzontale superiore, tra cui la distanza minima tra le due linee orizzontali è 6px e la linea orizzontale superiore non può superare la posizione del prompt di UI.
- Super risparmio energetico: con l'attivazione di questa funzione, ARM passa alla modalità a basso

consumo energetico, la luminosità dell'OLED è fissata al 20% ed è non regolabile. Il WIFI non può essere attivato, se è già acceso, il WIFI sarà disattivato. La funzione di registrazione dello scatto non può essere attivata, se è attualmente in modalità di registrazione dello scatto, ci sarà un messaggio che ti ricorda di spegnerla.

## 2. Menù principale

- Modalità di scena: è disponibile impostare tre modalità di scena di giorno/notte/luce scarsa.
- Luminosità: è disponibile regolare la luminosità del rivelatore e ci sono 1-10 livelli regolabili.
- Contrasto: è disponibile regolare il contrasto del rivelatore e ci sono 1-10 livelli regolabili.
- Impostazioni personali di calibrazione dello zero: si può salvare 10 gruppi di parametri delle impostazioni personali di calibrazione dello zero, tra cui ci serve salvare la distanza di calibrazione dello zero, la posizione di calibrazione dello zero, il tipo di reticolo, il colore di reticolo e la luminosità di reticolo.
- Tipo di reticolo: è possibile scegliere tra dieci tipi di reticolo.
- Colore di reticolo: è possibile scegliere tra nero/

bianco/giallo/verde/blu/rosso.

- Luminosità di reticolo: è disponibile regolare la luminosità del reticolo e ci sono 1-10 livelli regolabili.
- WiFi: interruttore WIFI, dopo la connessione tra il client mobile e il dispositivo, il video può essere trasmesso al telefono cellulare in tempo reale. È disponibile eseguire le operazioni sul dispositivo tramite l'APP, ad esempio, accedere alle foto/video del dispositivo, riprodurre, condividere, eliminare la foto/video, ecc. Ogni dispositivo ha un indirizzo MAC indipendente.
- Modalità di registrazione: dopo l'attivazione, è possibile scegliere da scatto singolo/scatto durante lo sparo/registrazione durante lo sparo.
- Impostazione di filigrana: dopo l'accensione, puoi scegliere tra Solo ora/Solo data/Data ora/Disattiva.
- Sospensione automatica: è disponibile impostare il tempo di sospensione automatico tra 5/10/15 minuti. Se non si esegue alcuna operazione entro il tempo impostato, entrerà nello stato di sospensione.
- Spegnimento automatico: è disponibile impostare il tempo di spegnimento automatico tra 15/30/60 minuti. Se non si esegue alcuna operazione sui pulsanti entro il tempo impostato, entrerà nel conto















alla rovescia per lo spegnimento e si spegnerà al termine del conto alla rovescia.















- Spia di ricarica: l'interruttore che controlla la spia della porta di ricarica.
- Formato dell'ora: è possibile scegliere tra 12H/24H.
- Formato della data: è possibile scegliere tra AAAA-MM-GG/MM-GG-AAAA/GG-MM-AAAA.
- Impostazione dell'ora: accedere all'interfaccia di regolazione dell'ora, ruotare la manopola di menù per spostarsi tra le varie opzioni. Premere il pulsante di menù per accedere allo stato di regolazione del livello successivo e ruotare la manopola di menù per spostarsi tra certi valori dell'ora.
- Impostazione della lingua: è necessario scegliere tra cinese/inglese/russo/tedesco/francese.
- Formattazione della scheda di memoria: è possibile scegliere di formattare la scheda di memoria, selezionare 'Sì' per la formattazione e 'No' per annullare l'operazione.
- Ripristino del valore predefinito: è possibile scegliere se ripristinare il valore predefinito. Selezionare 'Sì' per ripristinare tutti i parametri alle impostazioni di fabbrica; selezionare 'No' per annullare l'operazione.
- Informazioni su: è disponibile visualizzare il numero

di versione di APP, ARM, MCU, FPGA e l'indirizzo MAC del dispositivo corrente.

- Misurazione della distanza con la connessione all'esterno (cursore): è possibile controllare l'interruttore del cursore della misurazione della distanza con la connessione all'esterno.
- Telecomando: dopo l'attivazione, cercherà e collegherà il telecomando Bluetooth. Dopo la connessione riuscita, è possibile controllare tutte le funzioni dei pulsanti sul cannocchiale da puntamento a infrarossi (esclusa la funzione che richiede una lunga pressione) tramite il telecomando Bluetooth.
- Calibrazione della misurazione della distanza: quando si accede all'interfaccia di regolazione della posizione delle coordinate per la misurazione della distanza, è predefinito l'ingrandimento dello schermo di 1X. A questo punto, ruotare la manopola di menù o la manopola dello zoom avanti per regolare l'ascissa/ordinata.

**[Descrizione dell'icona UI]**

Icona	Significato delle icone	Icona	Significato delle icone
	Lo scatto della foto è riuscito		Modalità di super risparmio energetico
	La registrazione video è riuscita		La batteria integrata è insufficiente
	Lo scatto della foto è fallito		La batteria integrata è scarica
	La registrazione video è fallita		Il livello della batteria integrata è medio-basso
	WIFI		Il livello della batteria integrata è medio
	Bluetooth		Il livello della batteria integrata è medio-alto
	È vietato lo scatto della foto		Il livello della batteria integrata è alto
	È vietata la registrazione del video		La batteria esterna è insufficiente

Icona	Significato delle icone	Icona	Significato delle icone
	È vietata la modalità di registrazione		La batteria esterna è scarica
	È vietata la regolazione della luminosità dello schermo		Il livello della batteria esterna è medio-basso
	È vietato attivare il WIFI		Il livello della batteria esterna è medio
	È vietato l'apertura della porta seriale		Il livello della batteria esterna è medio-alto
	Scattare la foto durante lo scatto		Il livello della batteria esterna è alto
	Registrare il video durante lo scatto		Icona del USB
	Scheda piena		Scheda quasi piena

## **- Guida comune alla risoluzione dei problemi -**

---

### **1. È impossibile accendere il dispositivo**

Soluzione: sostituire la batteria o collegare l'adattatore per l'alimentazione

### **2. Il dispositivo non può scattare foto/video**

Soluzione: lo spazio di archiviazione interno è pieno, è necessario formattare la scheda di memoria o scollegare il dispositivo dal computer

### **3. L'ora di visualizzazione del dispositivo e l'ora effettiva non sono corrispondenti**

Soluzione: reimpostare l'ora e la data del dispositivo nel menù

### **4. Visualizzazione dell'imaging non sia luce bianca durante l'utilizzo**

Soluzione: ruotare l'obiettivo per mettere a fuoco in modo manuale finché la visualizzazione è chiara

### **5. L'imaging del dispositivo non è chiaro durante l'utilizzo**

Soluzione: ruotare l'obiettivo per mettere a fuoco manualmente finché la visualizzazione è chiara



**6. Si visualizza solo una parte dell'icona della batteria**

Soluzione: verificare se la batteria esterna sia inserita e il lato positivo e quello negativo siano sbagliate

**- Conservazione e trasporto -**

---

**Conservazione :**

1. La temperatura di conservazione dell'ambiente di conservazione del prodotto dopo la confezione è di  $-45^{\circ}\text{C}\sim 70^{\circ}\text{C}$ , l'umidità di lavoro e di conservazione è dal 10% al 95% (senza condensa), l'aria non è condensabile o corrosivo, e potrebbe essere una camera ben ventilata e pulita;
2. Si prega di estrarlo e caricarlo una volta ogni 3 mesi.

**Trasporto :**

Durante il trasporto, proteggere il prodotto da pioggia, infiltrazioni d'acqua e capovolto, evitare le vibrazioni e urti violenti. Prestare attenzione durante la manipolazione ed è severamente vietata la caduta.



## **- Nota importante -**

---

Este es un manual general para una serie de productos, por eso, el modelo de producto específico que recibe puede ser diferente de la imagen del manual. Prevalerá el producto que recibe.

Este manual de usuario ha sido elaborado para facilitar a los usuarios el uso y la comprensión de nuestros productos. Haremos todo lo posible para asegurar la exactitud del contenido de este manual, pero no podemos garantizar su integridad, ya que nuestros productos se actualizan y mejoran constantemente y nos reservamos el derecho a realizar cambios en cualquier momento sin previo aviso.

## **- FCC WARNING -**

---

This equipment may generate or use radio frequency energy. Changes or modifications to this equipment may cause harmful interference unless the modifications are expressly approved in the instruction manual. The user could lose the authority to operate this equipment if an unauthorized change or modification is made.

This device complies with part 15 of the FCC Rules. Operation is subject to the following two conditions: (1) This device may not cause harmful interference, and (2) this device must accept any interference received, including interference that

may cause undesired operation.

The device has been evaluated to meet general RF exposure requirement. The device can be used in portable exposure condition without restriction.

NOTE: This equipment has been tested and found to comply with the limits for a Class B digital device, pursuant to part 15 of the FCC Rules. These limits are designed to provide reasonable protection against harmful interference in a residential installation. This equipment generates, uses and can radiate radio frequency energy and, if not installed and used in accordance with the instructions, may cause harmful interference to radio communications. However, there is no guarantee that interference will not occur in a particular installation. If this equipment does cause harmful interference to radio or television reception, which can be determined by turning the equipment off and on, the user is encouraged to try to correct the interference by one or more of the following measures:

- Reorient or relocate the receiving antenna.
- Increase the separation between the equipment and receiver.
- Connect the equipment into an outlet on a circuit different from that to which the receiver is connected.
- Consult the dealer or an experienced radio/TV technician for help.
- The rating information is located at the bottom of the unit.

## - Precauciones -

---



### **Peligro**

- 1) Cargue la batería de acuerdo con el método descrito en este manual y siga los pasos y precauciones de carga. Una carga incorrecta puede hacer que la batería se caliente, se dañe o incluso cause lesiones personales;
- 2) No intente abrir o desmontar la batería en ningún momento. En caso de que una fuga de la batería provoque el contacto del líquido con sus ojos, debe lavárselos con agua y recibir atención médica inmediatamente.



### **Advertencia**

- 1) Cuando utilice el dispositivo, intente mantenerlo lo más estable posible, evite sacudidas violentas;
- 2) No utilice ni almacene el dispositivo en un entorno que exceda la temperatura de funcionamiento o de almacenamiento permitida del dispositivo;
- 3) No apunte el dispositivo directamente a fuentes de radiación térmica de alta intensidad, como el sol, láseres, soldadoras por puntos, etc.;
- 4) No atasque los orificios del dispositivo;
- 5) No golpee, arroje ni agite el dispositivo y accesorios

para evitar daños;

- 6) No desmonte el dispositivo por su cuenta, esto puede causar daños al dispositivo y perder los derechos de garantía;
- 7) No utilice líquidos solubles o similares para el dispositivo y cables, que pueden causar daños al dispositivo;
- 8) No utilice el dispositivo en un entorno que exceda la temperatura de funcionamiento del dispositivo, lo que puede causarle daños.
- 9) Siga estas medidas cuando limpie el dispositivo:
  - Superficie no óptica: use un paño limpio y suave para limpiar la superficie no óptica del dispositivo térmico cuando sea necesario;
  - Superficie óptica: cuando utilice el dispositivo térmico, evite ensuciar la superficie óptica de el lente, especialmente evite tocar el lente con las manos, ya que el sudor de las manos dejará marcas en la lente y puede corroer la capa de revestimiento óptico de la lente. Cuando la superficie de la lente óptica esté contaminada, límpiela cuidadosamente con papel especial para lentes;
- 10) No coloque la batería en un entorno de alta

temperatura o cerca de un objeto de alta temperatura;

- 11) No cortocircuite los polos positivo y negativo de la batería;
- 12) No coloque la batería en un entorno húmedo o en el agua.



### **ATENCIÓN**

- 1) No exponga el dispositivo a un entorno húmedo o con polvo. Si lo utiliza en un entorno con presencia de agua, evite que el dispositivo reciba salpicaduras de agua. Cubra el lente cuando el dispositivo no esté en uso;
- 2) Cuando el dispositivo no esté en uso, coloque el dispositivo y todos los accesorios en una caja de embalaje especial;
- 3) Si el ocular se usa durante mucho tiempo, su contraste se reducirá y la pantalla se volverá blanca. Se puede cambiar a la pantalla LCD y luego cambiar a la pantalla de ocular después de un período de tiempo.

## - Lista de contenidos -

---

### Accesorios estándar:

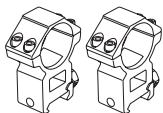

Abrazadera  
picatinny

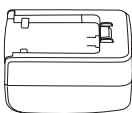

Adaptador  
5V2A

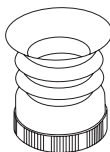

Copa ocular

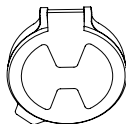

Tapa de lente



Cargador

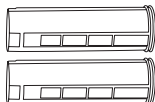

Batería

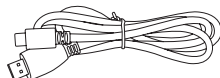

Cable micro HDMI

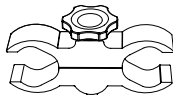

Soporte de  
luz de relleno  
infrarroja



Luz de relleno  
infrarroja

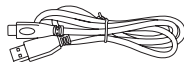

Cable Type-C

---

### Accesorios opcionales:

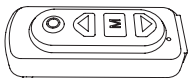

Mando a  
distancia  
bluetooth



Batería



## - Descripción de los componentes del producto -

Este manual es aplicable a muchos modelos de esta serie, y en la imagen solo se muestra uno de ellos.

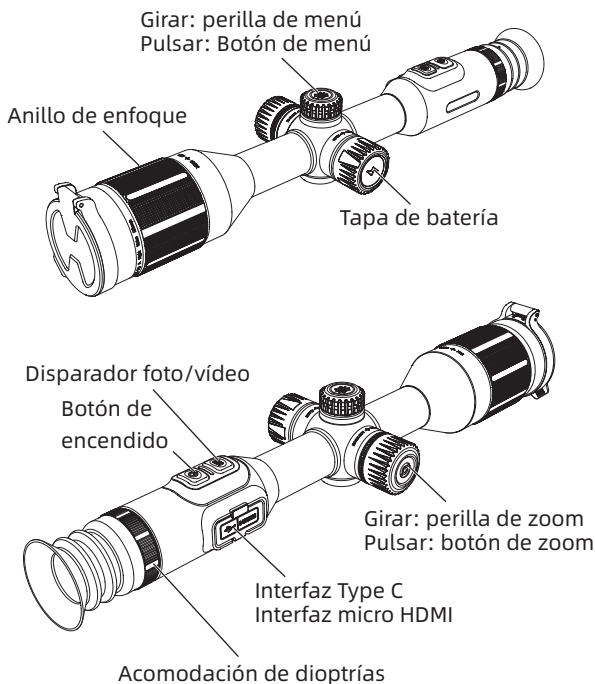

**- Instrucciones de operación rápida -**

<b>Botón</b>	<b>Estado actual del dispositivo</b>	<b>Pulsar brevemente</b>	<b>Mantener pulsado</b>
Botón de apagado	Encendido (no se muestra en el menú)	/	Display off/ Apagado
	Apagado	/	Encendido
	Display off	Display on	Display on
	Encendido (menú mostrado)	Seleccionar el menú	Volver al menú anterior
Perilla de menú	Encendido y menú no mostrado	Cambiar el modo de escena	Cambiar rápidamente el modo de escena
	Encendido y el menú está mostrado	Cambiar al menú	Cambiar rápidamente al menú
Botón de menú	Encendido y menú no mostrado	Menú de acceso directo	Menú principal
	Encendido y menú mostrado	Seleccionar y confirmar	Volver al menú anterior sin guardar
Perilla de Zoom	Encendido y menú no mostrado	Acercar en pasos de 0,1 y detenerse al acercar al valor máximo	Acercar rápidamente
	Encendido y menú mostrado	/	/

Botón	Estado actual del dispositivo	Pulsar brevemente	Mantener pulsado
Botón de zoom	Encendido y menú no mostrado	Ampliar por un múltiplo entero	Reducir por un múltiplo entero
	Encendido y menú mostrado	/	/
Disparador	Encendido y menú no mostrado	Tomar fotos	Grabar vídeos
	Grabación en curso	Tomar fotos	Finalizar grabación
	Encendido y menú mostrado	/	/

## **[Descripción de botón]**

### **1. Botón de encendido**

- Encendido: Mantenga pulsado el botón de encendido hasta que aparezca la imagen de inicio en el visor, entonces el dispositivo se enciende correctamente.
- Apagado:  
Mantenga pulsado el botón de encendido para mostrar la barra de progreso de apagado, que continúa hasta que se complete la barra de progreso

y el apagado se realiza correctamente.

Apagado automático: en el tiempo de apagado automático configurado, si no se realiza ninguna operación, se apagará automáticamente.

## **2. Display off:**

Mantenga pulsado el botón de encendido para mostrar la barra de progreso de apagado. Antes de que se complete la barra de progreso, suelte el botón de encendido para cancelar el apagado y acceda al modo de Display off.

## **3. Display on:**

En el modo Display off, pulse cualquier botón para activar la pantalla.

## **4. Perilla de menú**

Cambio rápido del modo de escena: cuando el dispositivo está encendido y el menú está mostrado, gire la perilla del menú en el sentido de las agujas del reloj para cambiar entre los modos de escena día/noche/poca luz en secuencia.

Movimiento del menú: cuando el dispositivo está encendido y el menú está mostrado, gire la perilla del menú en el sentido de las agujas del reloj para mover el menú o la opción hacia abajo o hacia la izquierda. Gire la perilla del menú en el sentido contrario a las agujas

del reloj para mover el menú o la opción hacia arriba o hacia la derecha.

## 5. Botón de menú

- Menú de acceso directo: cuando el dispositivo está encendido y el menú no está mostrado, pulse brevemente el botón de menú para mostrar las opciones del menú de acceso directo.
- Menú principal: cuando el dispositivo está encendido y el menú está mostrado, mantenga pulsado el botón de menú para mostrar las opciones del menú principal.
- Confirmar y volver/salir: cuando el dispositivo está encendido y el menú está mostrado, pulse brevemente el botón de menú para confirmar la opción actual y volver al menú anterior al mismo tiempo. Mantenga pulsado el botón de menú para volver o salir del menú sin guardar la configuración actual.

## 6. Perilla de zoom

- Acercar: cuando el dispositivo está encendido y la medición de la distancia aproximada no está activada en el menú, gire la perilla de zoom en el sentido de las agujas del reloj y la pantalla de imágenes se ampliará en pasos de 0,1, y se detendrá

cuando el zoom alcance el valor máximo.

- Alejar: cuando el dispositivo está encendido y la medición de distancia aproximada no está activada en el menú, gire la perilla de zoom en el sentido contrario a las agujas del reloj y la pantalla de imágenes se alejará en pasos de 0,1 y se detendrá cuando el zoom alcance el valor mínimo.

## **7. Botón de disparador**

- Tomar fotos: cuando el dispositivo está encendido y el menú no está mostrado, pulse brevemente el botón de disparador para tomar una foto y la pantalla se restablecerá a la pantalla en tiempo real después de 300ms.
- Grabar vídeo:  
Cuando el dispositivo está encendido y el menú no está mostrado, mantenga pulsado el botón de disparador para comenzar a grabar y pulse nuevamente para finalizar la grabación.  
Durante el proceso de grabación, pulse brevemente el botón de disparador para tomar una foto y la pantalla se restablecerá a la pantalla en tiempo real después de 300ms.

## **[Descripción de funciones]**

### **1. Menú de acceso directo**

- Imagen en imagen: admite la ampliación de imagen en imagen. Se pueden seleccionar tres posiciones: arriba a la izquierda, arriba al centro y arriba a la derecha.
- Brillo de pantalla: el nivel de brillo de pantalla es ajustable, se pueden ajustar de 1 a 10 niveles.
- Medición de distancia aproximada: la posición de la línea horizontal inferior permanece sin cambios, la línea horizontal superior se puede mover, la distancia mínima entre las dos líneas horizontales es de 6 px y la línea horizontal superior no puede exceder la posición indicada de UI.
- Súper ahorro de energía: ARM se cambia al modo de bajo consumo de energía después de activarlo, el brillo OLED se fija en 20%, no se puede ajustar, WIFI no se puede activar, si el WIFI actual ya está activado, desactive el WIFI. La función de grabación de disparos no se puede activar. Si actualmente se encuentra en el modo de grabación de disparos, se le pedirá que lo desactive.

### **2. Menú principal**

- Modo de escena: se puede establecer tres modos de

escena de día/noche/poca luz.

- Brillo: brillo del detector ajustable, 1-10 niveles ajustables.
- Contraste: contraste del detector ajustable, 1-10 niveles ajustables.
- Configuración personal de calibración cero: se pueden guardar 10 grupos de parámetros de configuración personal de calibración cero, incluida la distancia de calibración cero, la posición de calibración cero, el tipo de retícula, el color de la retícula y el brillo de la retícula.
- Tipo de retícula: hay diez tipos de retícula para elegir.
- Color de la retícula: se puede elegir entre negro, blanco, amarillo, verde, azul y rojo.
- Brillo de retícula: brillo de retícula ajustable, ajustable de 1 a 10 niveles.
- WiFi: interruptor WIFI, cuando el teléfono móvil y el dispositivo están conectados, el vídeo en tiempo real se puede transmitir al teléfono móvil, el dispositivo se puede operar a través de la aplicación, se puede acceder a las fotos/vídeos del dispositivo, y se pueden reproducir, compartir, borrar, etc. fotos/vídeos. Cada dispositivo tiene una dirección MAC



independiente.

- Modo de grabación: después de activarlo, se puede elegir entre disparo único/foto de disparo/grabación de disparo.
- Configuración de marca de agua: cuando está activada, se puede elegir entre Solo hora/Solo fecha/Fecha y hora/Desactivar.
- Suspensión automática: el tiempo de suspensión automática se puede configurar en 5/10/15 minutos. Si no se realiza ninguna operación dentro del tiempo establecido, entrará en estado de suspensión.
- Apagado automático: el tiempo de apagado automático se puede configurar en 15/30/60 minutos. Si no se realiza ninguna operación dentro del tiempo establecido, entrará la cuenta regresiva de apagado y se apagará después de la cuenta regresiva.
- Luz indicadora de carga: el interruptor que controla la luz indicadora del puerto de carga.
- Formato de hora: Se puede elegir entre 12H/24H.
- Formato de fecha: se puede seleccionar entre AAAA-MM-DD/MM-DD-AAAA/DD-MM-AAAA.
- Configuración de tiempo: acceda a la interfaz de ajuste de tiempo, gire la perilla de menú para

moverse entre varias opciones, pulse el botón de menú para acceder al siguiente estado de ajuste y luego gire la perilla de menú para moverse entre valores de tiempo específicos.

- Configuración de idioma: se puede seleccionar entre chino, inglés, ruso, alemán y francés.
- Formato de tarjeta de memoria: se puede elegir formatear la tarjeta de memoria, seleccione 'Sí' para formatear la tarjeta de memoria, seleccione 'No' para cancelar la operación.
- Restaurar los valores por defecto: Puede elegir si desea restaurar o no los valores por defecto. Si selecciona "Sí", todos los parámetros se restaurarán a la configuración de fábrica. Si selecciona "No", la operación se cancelará.
- Sobre el dispositivo: se puede ver el número de versión y la dirección MAC de las aplicaciones, ARM, MCU, FPGA en el dispositivo actual.
- Medición de distancia externa (cursor): se puede controlar el interruptor del cursor de medición de distancia externa.
- Control remoto: después de encenderlo, buscará y se conectará al control remoto Bluetooth. Después de que la conexión sea exitosa, puede usar el control

remoto Bluetooth para controlar todas las funciones de los botones del visor térmico (excepto la función que requiere una pulsación larga).

- Calibración de la medición de distancia: al acceder a la interfaz de ajuste de posición de coordenadas de la medición de distancia, la ampliación de la pantalla es 1X de forma predeterminada, gire la perilla de menú o la perilla de zoom para ajustar la abscisa/ordenada.

### [Descripción del icono de UI]

Icono	Significado de icono	Icono	Significado de icono
	Foto tomada con éxito		Modo súper ahorro de energía
	Vídeo grabado con éxito		El nivel de batería integrada está bajo
	Toma de foto fallida		La batería integrada está baja
	Grabación fallida		Batería integrada - Nivel medio-bajo

Icono	Significado de icono	Icono	Significado de icono
	WiFi		Batería integrada - Nivel medio
	Bluetooth		Batería integrada - Nivel medio-alto
	No hacer fotos		Batería integrada - Nivel alto
	No grabar vídeos		Batería externa - Nivel muy bajo
	Modo de prohibición de grabación		Batería externa - Nivel bajo
	No ajustar el brillo de la pantalla		Batería externa - Nivel medio-bajo
	No activar WiFi		Batería externa - Nivel medio
	No abrir el puerto serial		Batería externa - Nivel medio-alto
	Tomar fotos durante el disparo		Batería externa Nivel batería alto
	Grabar vídeo durante el disparo		Icono de disco U
	Tarjeta llena		Tarjeta casi llena

## **- Guía de solución de problemas comunes -**

---

### **1. El dispositivo no se enciende**

Solución: Reemplazar la batería o conectar el adaptador a la fuente de alimentación.

### **2. El dispositivo no puede tomar fotos/vídeos**

Solución: La tarjeta de memoria del dispositivo está llena y es necesario formatear la tarjeta de memoria o desconectar el dispositivo del ordenador.

### **3. La hora mostrada en el dispositivo no coincide con la hora real**

Solución: Restablecer la hora y la fecha del dispositivo en el menú.

### **4. La imagen no es la de luz blanca durante el uso**

Solución: gire el objetivo para enfocar manualmente hasta que la visualización sea clara.

### **5. La imagen del dispositivo es borrosa cuando está en uso**

Solución: Gire el objetivo para enfocar manualmente hasta que la imagen sea nítida.

### **6. El ícono de la batería no está completo**

Solución: compruebe si la batería externa está

insertada y compruebe si la parte delantera y trasera están mal colocadas.

## **- Almacenamiento y transporte -**

---

### **Almacenamiento :**

1. El producto envasado debe almacenarse en un lugar interior limpio y bien ventilado con una temperatura de almacenamiento de -45°C a 70°C y una humedad de trabajo y de almacenamiento del 10% al 95% (sin condensación), sin condensación ni gases corrosivos.
2. Por favor, sáquelo y cárguelo una vez cada 3 meses.

### **Transporte :**

Durante el transporte es necesario evitar la lluvia y el agua, evitar colocar boca abajo, vibraciones y golpes violentos, además se debe manipular con cuidado y de forma suave, no arrojar ni dejar caer.

**- ご注意 -**

---

本マニュアルは、製品シリーズに適用される一般的なマニュアルです。そのため、お手元に届いた特定のモデルの製品は、本マニュアルに記載されている写真と異なる場合があります。実際の製品を参照してください。

本マニュアルは、当社の製品をより良く使用し、理解していただくように作成されています。その内容の正確性を確保するために最善を尽くしていますが、不備がないことを保証するものではありません。なお、製品の更新・改善を継続的に行っていますので、本マニュアルは予告なしに変更することがあります。

**- FCC WARNING -**

---

This equipment may generate or use radio frequency energy. Changes or modifications to this equipment may cause harmful interference unless the modifications are expressly approved in the instruction manual. The user could lose the authority to operate this equipment if an unauthorized change or modification is made.

This device complies with part 15 of the FCC Rules. Operation is subject to the following two conditions: (1) This device may not cause harmful interference, and (2) this device must accept any interference received, including interference that may cause undesired operation.

The device has been evaluated to meet general RF exposure requirement. The device can be used in portable exposure condition without restriction.

NOTE: This equipment has been tested and found to comply with the limits for a Class B digital device, pursuant to part 15 of the FCC Rules. These limits are designed to provide reasonable protection against harmful interference in a residential installation. This equipment generates, uses and can radiate radio frequency energy and, if not installed and used in accordance with the instructions, may cause harmful interference to radio communications. However, there is no guarantee that interference will not occur in a particular installation. If this equipment does cause harmful interference to radio or television reception, which can be determined by turning the equipment off and on, the user is encouraged to try to correct the interference by one or more of the following measures:

- Reorient or relocate the receiving antenna.
- Increase the separation between the equipment and receiver.
- Connect the equipment into an outlet on a circuit different from that to which the receiver is connected.
- Consult the dealer or an experienced radio/TV technician for help.
- The rating information is located at the bottom of the unit.



## - 注意事項 -

---

### 危険

- 1) 本マニュアルの説明に従ってバッテリーを充電し、充電手順と注意事項を参照してください。間違った方法で充電すると、バッテリーが過熱したり、損傷したり、人身事故につながる可能性があります。
- 2) 絶対にバッテリーを開けたり、分解したりしないでください。バッテリーの液漏れにより液体が目に入った場合は、直ちにきれいな水で洗い流し、医師に相談してください。

### 警告

- 1) 本機を使用するときは、できるだけ安定させ、激しく振らないようにしてください。
- 2) 許容動作温度または保管温度を超えた環境では、本機を使用または保管しないでください。
- 3) 太陽、レーザー、スポット溶接機などの高強度の熱放射源に本機を直接向けないでください。
- 4) 本機の穴を塞がないでください。
- 5) 損傷を避けるために、本機や付属品をたたいたり、投げたり、衝撃を与えたりしないでください。
- 6) 自分で本機を分解しないでください。機器が損傷し、保証対象外となる場合があります。
- 7) 機器やケーブルには可溶性または同様の液体を使用し

ないでください。機器に損傷を与える可能性があります。

- 8) 許容動作温度を超えた環境では、本機を使用しないでください。機器に損傷を与える可能性があります。
- 9) 本機を拭くときは、次の指示に従ってください。
  - ・ 非光学面:必要に応じて、清潔で柔らかい布を使用し、サーマルイメージャーの非光学面を拭きます。
  - ・ 光学面:サーマルイメージャーを使用するときは、レンズの光学面を汚さず、特に手でレンズに触れないようにしてください。手の汗がレンズのガラスに跡を残し、ガラス面の光学コーティングを腐食させる可能性があります。光学レンズの表面が汚れている場合は、専用のレンズクリーニングペーパーで丁寧に拭いてください。
- 10) バッテリーを高温環境にさらしたり、高温物体の近くに置かないでください。
- 11) バッテリーのプラス極とマイナス極を短絡させないでください。
- 12) バッテリーを湿気や水にさらさないでください。



## 注意

- 1) 本機をほこりや湿気にさらさないでください。水のある環境で使用するときは、本機に水がかからないようにしてください。本機を使用しないときは、レンズカバーをかけてください。

- 2) 本機を使用しないときは、機器とすべての付属品を専用の梱包箱に収納してください。
- 3) 接眼レンズを長時間使用すると、コントラスト比が低下し、画面が白くなることがあります。その場合、LCDディスプレイ表示に切り替え、しばらく経ってから接眼レンズ表示に切り替えてください。

- パッケージ内容 -

付属品:

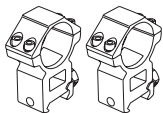

ピカティニーバ  
レルランプ

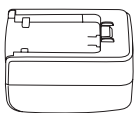

5V2A 電源  
アダプター

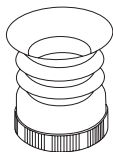

アイマスク

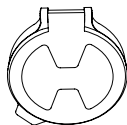

レンズキャップ



充電器

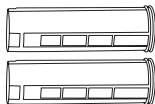

バッテリー

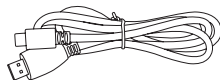

Micro HDMIケーブル

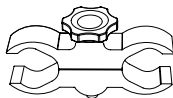

赤外線フィルラ  
イトブラケット



赤外線フィル  
ライト

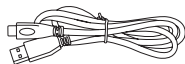

USB Type-Cケ  
ーブル

オプションアクセサリ:

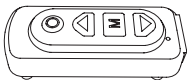

Bluetoothリモコン



バッテリー

## - 製品の部品紹介 -

本マニュアルは、このシリーズの多くのモデルに適用可能です。  
下図はそのうちのひとつです。

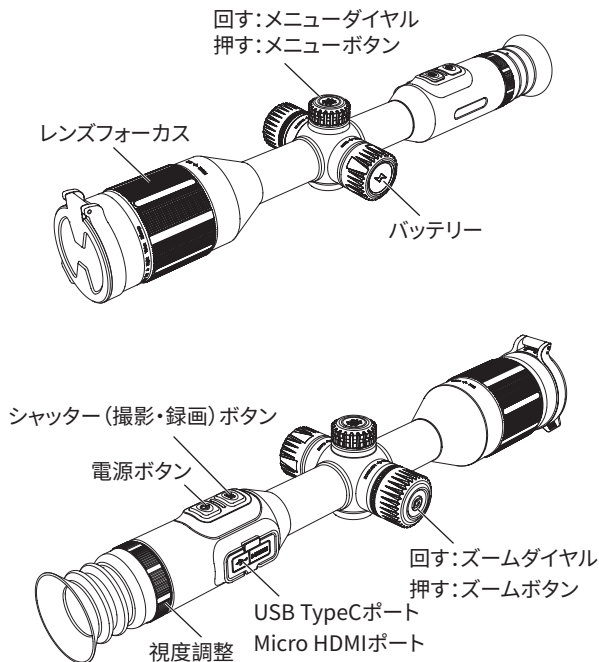

## - クイックスタートガイド -

ボタン	機器状態	短押し	長押し
電源ボタン	電源オン(メニュー非表示時)	/	ディスプレイオフ/電源オフ
	電源オフ	/	電源オン
	ディスプレイオフ	ディスプレイオン	ディスプレイオン
	電源オン(メニュー表示時)	メニュー選択	上層メニューに戻る
メニューダイヤル	電源オン(メニュー非表示時)	シーン切り替え	シーンのクイック切替
	電源オン(メニュー表示時)	メニューの切り替え	メニューのクイック切り替え
メニューボタン	電源オン(メニュー非表示時)	ショートカットメニュー	メインメニュー
	電源オン(メニュー表示時)	選択して確認する	保存せずに上層メニューに戻る
ズームダイヤル	電源オン(メニュー非表示時)	0.1単位で少しずつ拡大し、最大値まで拡大すると停止する。	クイックズーム
	電源オン(メニュー表示時)	/	/
ズームボタン	電源オン(メニュー非表示時)	整数倍率の拡大	整数倍率の縮小
	電源オン(メニュー表示時)	/	/

ボタン	機器状態	短押し	長押し
シャッターボタン	電源オン(メニュー —非表示時)	撮影	録画
	録画中	撮影	録画終了
	電源オン(メニュー —表示時)	/	/

## 【ボタン説明】

### 1. 電源ボタン

- 電源オン: 接眼レンズに起動画面が表示されるまで電源ボタンを長押しすると、デバイスの電源がオンになります。
- 電源オフ:  
 手動シャットダウン: 電源ボタンを長押しすると、シャットダウンのプログレスバーが表示され、プログレスバーが完了したら、シャットダウンします。  
 自動シャットダウン: 設定した自動シャットダウン時間までに操作されなかった場合、自動的にシャットダウンします。

### 2. ディスプレイオフ

電源ボタンを長押しすると、シャットダウンプログレスバーが表示され、プログレスバーが完了する前に電源ボタンを

離すとシャットダウンがキャンセルされ、ディスプレイオフモードに入ります。

### 3. ディスプレイオン

ディスプレイオフモードで任意のボタンを押せばディスプレイがオンになります。

### 4. メニューボタン

- シーンモードのクイック切替: 電源オン(メニュー表示時)の状態では、メニューダイヤルを時計回りに回したら、順番に昼/夜/低照度シーンに切り替わります。
- メニューの移動: 電源オン(メニュー表示時)の状態では、メニューダイヤルを時計回りに回したら、メニューまたは項目が下/左に移動します。メニューダイヤルを反時計回りに回したら、メニューまたは項目が上/右に移動します。

### 5. メニューボタン

- ショートカットメニュー: 電源オン(メニュー非表示時)の状態では、メニューボタンを短押しすれば、クイックメニューの項目が表示されます。
- メインメニュー: 電源オン(メニュー表示時)の状態では、メニューボタンを長押しすれば、メインメニューが表示されます。
- 確定と戻る/終了: 電源オン(メニュー表示時)の状態では、メニューボタンを押せば、現在の項目を選定することになり、同時に上層メニューに戻ります。メニュー



ボタンを長押しすれば、現在の設定を保存せずに終了し、上層メニューに戻ります。

## 6. 拡大ダイヤル

- 拡大(ズームイン):電源オン(メニュー表示時)、距離概測計非表示の状態、ズームダイヤルを時計回りに回したら、映像が0.1単位で拡大し、最大値まで拡大すると停止します。
- 縮小(ズームアウト):電源オン(メニュー表示時)、距離概測計非表示の状態、ズームダイヤルを反時計回りに回したら、映像が0.1単位で縮小し、最小値まで縮小すると停止します。

## 7. シャッターボタン

- 撮影:電源オン(メニュー非表示時)の状態、シャッターボタンを短押しすれば写真を撮影し、300msフリーズしてから再度リアルタイム画面に戻ります。
- 録画:  
電源オン(メニュー非表示時)の状態、シャッターボタンを長押しすると、録画が開始し、再度長押しすると録画終了となります。  
録画中に、シャッターボタンを短押しすれば写真を撮影し、300msフリーズしてから再度リアルタイム画面に戻ります。

**【機能説明】****1. ショットカットメニュー**

- PIP (ピクチャーインピクチャー) : PIPを拡大でき、左上、中上、右上の3つの位置を選択できます。
- 輝度: ディスプレイの明るさを1～10までの10段階調整が可能です。
- 距離概測計: 下部の水平線の位置は変更できませんが、上部の水平線は移動可能です。2つの水平線の間、最小距離は6pxで、上部の水平線はUIの位置を超えることはできません。
- 超省電力: 電源オンの状態でARMを低電力モードに切り替えると、OLEDの輝度が20%に固定され(調整不可)、WiFiも起動不可になります。もし現在WiFiがすでに起動している場合、自動的に終了されます。射撃記録機能が起動不可となり、もし現在射撃記録機能を起動している場合、終了の通知が表示されます。

**2. メインメニュー**

- シーン: 昼/夜/低照度の3つのシーンを設定できます。
- 輝度: センサーの明るさを1～10までの10段階調整が可能です。
- コントラスト: センサーのコントラストを1～10までの10段階調整が可能です。
- ゼロ点校正の個人設定: ゼロ点校正の個人設定が10組保存可能です。保存パラメータはゼロ点校正の距

離・位置. レチクルの種類・色・明るさになります。

- レチクルの種類:10種類のレチクルから選べます。
- レチクルの色:黒/白/黄色/緑/青/赤から選べます。
- レチクルの明るさ:レチクルの明るさは1～10の10段階調整が可能です。
- WiFi:WiFiのオン・オフの切り替えは勿論. スマートフォンアプリと機器を接続すると. リアルタイムビデオをスマートフォンに送信することができます. また. アプリを介して機器を操作し. 機器上の写真/ビデオにアクセスできます. 写真/ビデオの再生. 共有. 削除などの操作を行うことも可能です. なお. 各機器には唯一のMACアドレスがあります。
- 記録モード:起動後. 撮影/射撃時撮影/射撃記録から選択できます。
- ウォーターマーク設定:起動後. 時間のみ/日付のみ/時間と日付/オフから選択できます。
- 自動スリープ:自動スリープ時間は5分/10分/15分に設定でき. 設定時間内に操作がないとスリープ状態に入ります。
- 自動シャットダウン:自動シャットダウン時間は15/30/60分に設定可能で. 設定時間内に操作がないとシャットダウンのカウントダウンに入り. カウントダウン終了後にシャットダウンします。
- 充電インジケーター:充電ポートのインジケーターの













オン・オフを制御するスイッチ。

- 時間フォーマット:12H/24Hから選択できます。
- 日付フォーマット:YYYY-MM-DD/MM-DD-YYYY/DD-MM-YYYYから選択可能。
- 時間設定:時間調整画面に入り.メニューダイヤルを回して各種設定項目を選択し. メニューボタンを押して該当設定の設定画面に入り. メニューダイヤルを回して特定の時間値を選択します。
- 言語設定:中国語/英語/ロシア語/ドイツ語/フランス語から選択できます。
- メモリカードのフォーマット: メモリカードのフォーマットを行うことができます。メモリカードをフォーマットするには「はい」を選択し. キャンセルするには「いいえ」を選択します。
- ファクトリーリセット:出荷時のデフォルト状態を復元する機能です。「はい」を選択すると. すべてのパラメータが工場出荷時の設定に復元されます。「いいえ」を選択すると. 操作がキャンセルされます。。
- 機器情報:現在の機器のAPP. ARM. MCU. FPGAのバージョン番号とMACアドレスが確認可能です。
- 外部測距 (ポインター):外部測距ポインターを制御できます。
- リモートコントロール:起動すると. Bluetoothリモコ

CN GB RU DE FR IT ES **JP** KR PL  
 ンを検索して接続します。リモコンとの接続が完了する  
 と、 Bluetoothリモコンを使用して、ガンサイト上  
 のすべてのボタンの機能を制御することができます(長  
 押しで起動する機能を除く)。

- 測距キャリブレーション: 測距座標位置調整画面に入  
 ると、画面のズーム倍率はデフォルトで1Xです。メニ  
 ューダイヤルまたはズームダイヤルを回して、横座標/縦  
 座標を調整できます。

### 【UIアイコン説明】

アイコン	アイコンの意味	アイコン	アイコンの意味
	写真撮影完了		超省電力モード
	録画完了		内蔵バッテリー残量 不足
	撮影失敗		内蔵バッテリー残量 低下
	録画失敗		内蔵バッテリー 残量50%以下
	WiFi		内蔵バッテリー 残量50%
	Bluetooth		内蔵バッテリー 残量50%以上

アイコン	アイコンの意味	アイコン	アイコンの意味
	撮影不可		内蔵バッテリー 残量80~100%
	録画不可		外付バッテリー バッテリー残量不足
	記録モード使用不可		外付バッテリー バッテリー残量低下
	画面輝度調整不可		外付バッテリー 残量50%以下
	WiFi起動不可		外付バッテリー 残量50%
	シリアルポート起 動不可		外付バッテリー 残量50%以上
	射撃時撮影		外付バッテリー 残量80%~100%
	射撃時録画		USBメモリ
	カード容量不足		カード容量注意

## -トラブルシューティング-

---

### 1. 電源が入らない

解決方法: バッテリーを交換する. またはACアダプターで給電します。

### 2. 撮影・録画できない

解決方法: 機器の内部ストレージ容量がいっぱいのため. メモリカードをフォーマットするか. または機器をコンピュータから取り外す必要があります。

### 3. 機器の表示時間が実際の時間表示と一致しない

解決方法: メニューで機器の時刻と日付を再度設定します。

### 4. 映像を確認する時に白色光ではない

解決方法: レンズを回し、はっきり見えるまでフォーカスを手動で調整します。

### 5. 使用時に映像がぼやける

解決方法: ディスプレイに表示される映像がきれいになるまでレンズを回して手動でピントを合わせてください。

### 6. バッテリーのアイコンが一部しか表示されない

解決方法: 外付バッテリーが接続されているかどうかを確認し. また表と裏が間違っていないかどうかを確認してください。

## - 保管と輸送について -

---

### **保管:**

1. 製品をパッケージに収納された後保管条件は、保管温度-45°C～70°C. 相対湿度は10%～95%以内. 結露または腐食性ガスのない. 換気の良い清潔な室内になります。
2. バッテリーを必ず3か月に1回取り出して充電してください。

### **輸送:**

輸送の際は、雨、水の浸入を避け、上下を逆にせず、激しい振動や衝撃を避けてください。搬送の際は丁寧に扱い、投げたり落下させたりしないでください。



## - 중요한 설명 -

---

본 설명서는 한 개 시리즈 제품에 통용되는 설명서로 귀하께서 받으신 특정 모델의 제품은 설명서 상의 이미지와 다를 수 있습니다. 이때 받으신 실물을 기준으로 합니다.

본 설명서는 귀하가 당사 제품에 대해 쉽게 이해하고 사용할 수 있도록 만들어진 것입니다. 저희는 최선을 다하여 본 설명서의 정확성을 확보해 드릴 것입니다. 단 내용의 완전성을 보장해 드릴 수는 없습니다. 이는 제품이 지속적으로 업데이트 및 업그레이드되고 있기 때문이며 당사는 본 설명서를 사전 통지 없이 언제든지 수정할 수 있는 권리를 보유합니다.

## - FCC WARNING -

---

This equipment may generate or use radio frequency energy. Changes or modifications to this equipment may cause harmful interference unless the modifications are expressly approved in the instruction manual. The user could lose the authority to operate this equipment if an unauthorized change or modification is made.

This device complies with part 15 of the FCC Rules. Operation is subject to the following two conditions: (1) This device may not cause harmful interference, and (2) this device must accept any interference received, including interference that may cause undesired operation.

The device has been evaluated to meet general RF exposure requirement. The device can be used in portable exposure condition without restriction.

NOTE: This equipment has been tested and found to comply with the limits for a Class B digital device, pursuant to part 15 of the FCC Rules. These limits are designed to provide reasonable protection against harmful interference in a residential installation. This equipment generates, uses and can radiate radio frequency energy and, if not installed and used in accordance with the instructions, may cause harmful interference to radio communications. However, there is no guarantee that interference will not occur in a particular installation. If this equipment does cause harmful interference to radio or television reception, which can be determined by turning the equipment off and on, the user is encouraged to try to correct the interference by one or more of the following measures:

- Reorient or relocate the receiving antenna.
- Increase the separation between the equipment and receiver.
- Connect the equipment into an outlet on a circuit different from that to which the receiver is connected.
- Consult the dealer or an experienced radio/TV technician for help.
- The rating information is located at the bottom of the unit.

**- 주의사항 -****! 위험**

- 1) 본 설명서에 기재된 방법에 따라 배터리를 충전하고 충전 절차와 주의사항을 따르십시오. 배터리를 잘못 충전하면 배터리가 뜨거워져 손상되거나 심지어 인신 상해를 초래할 수 있습니다
- 2) 그 어떤 경우에도 배터리를 열거나 분해하지 마십시오. 배터리 액이 새어 나와 눈에 들어간 경우 즉시 깨끗한 물로 씻어내고 의료 조치를 취하십시오.

**! 경고**

- 1) 기기를 사용할 때 심한 흔들림을 피하고 될수록 안정적인 상태를 유지하십시오.
- 2) 작업 온도와 저장 온도가 허용 기준을 초과하는 장소에서 기기를 사용하거나 보관하지 마십시오.
- 3) 기기를 태양, 레이저, 용접기 등 고강도 열 복사원을 향해 조준하지 마십시오.
- 4) 기기 상의 구멍을 막지 마십시오.
- 5) 기기와 부품을 두드리거나 던지거나 진동시키지 마십시오. 그렇지 않을 경우 파손될 수 있습니다.
- 6) 본 기기를 스스로 분해하지 마십시오. 그렇지 않을 경우 설비가 파손되거나 A/S 권리를 상실할 수 있습니다.
- 7) 용해성 또는 유사한 액체를 기기, 케이블에 사용하지 마

십시오. 그렇지 않을 경우 기기가 파손될 수 있습니다.

- 8) 기기 작동 온도를 초과하는 환경에서 본 기기를 사용하지 마십시오. 그렇지 않을 경우 기기가 파손될 수 있습니다.
- 9) 기기를 닦을 때에는 다음과 같은 사항을 준수해 주십시오.
  - 비광학 표면: 필요할 경우 깨끗하고 부드러운 천으로 열화상 카메라의 비광학 표면을 닦으십시오.
  - 광학 표면: 열화상 카메라를 사용할 때에는 렌즈의 광학 표면이 오염되지 않도록 손으로 터치하지 말아야 합니다. 손의 땀 자국이 렌즈에 남아 유리 표면의 광학 코팅층이 부식될 수 있기 때문입니다. 광학 렌즈 표면이 오염되었을 경우 전용 렌즈 티슈로 조심스럽게 닦아야 합니다.
- 10) 배터리를 고온 환경이나 고온 물체 근처에 두지 마십시오.
- 11) 배터리의 양극과 음극이 단락되지 않도록 하십시오.
- 12) 배터리를 습한 환경이나 물속에 두지 마십시오.



### 주의

- 1) 기기를 먼지나 습한 환경에 노출하지 마십시오. 물이 있는 환경에서 사용할 때에는 기기에 물이 튀지 않도록 하십시오. 기기를 사용하지 않을 때에는 렌즈 캡을 씌워야 합니다.
- 2) 본 기기를 사용하지 않을 때에는 기기와 모든 부품을 전

용 포장 박스에 넣어주십시오.

- 3) 접안 렌즈를 장기간 사용하면 콘트라스트가 저하되어 화면이 하얗게 변하므로 LCD 디스플레이로 전환하여 일정한 시간 동안 사용한 후 다시 접안 렌즈로 전환하십시오.

- 액세서리 리스트 -

표준 부품:

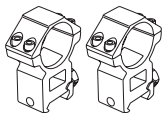

피카티니 튜브  
클립

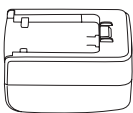

5V2A 어댑터

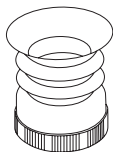

아이 마스크

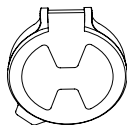

렌즈 캡

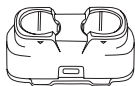

충전기

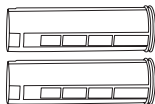

배터리

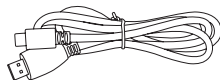

micro HDMI 케이블

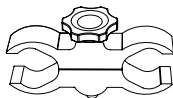

적외선 조명 브  
라켓



적외선 조명

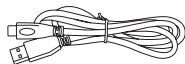

Type-c 케  
이블

옵션 부품:

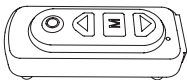

블루투스 리모컨



배터리

## - 제품 부품 소개 -

본 설명서는 해당 시리즈의 여러 모델에 적용되며 이하 이미지는 그중 한 가지 모델입니다.

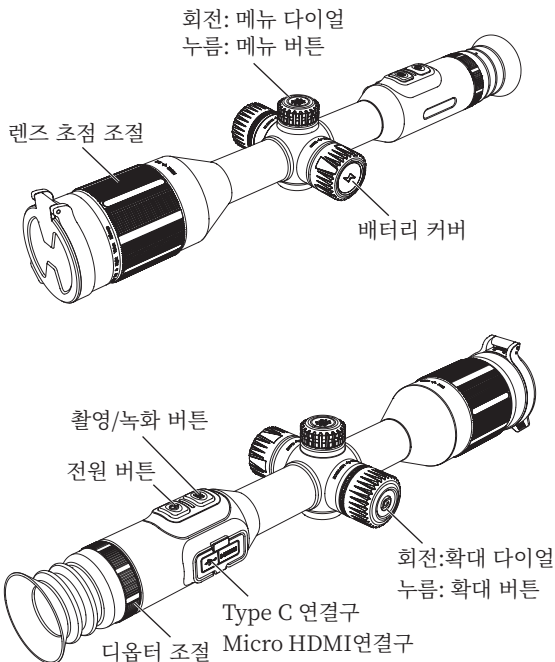

## - 빠른 사용 설명 -

버튼	현재 기기 상태	짧게 누름	길게 누름
기기 켜기/끄기 버튼	기기가 켜짐(메뉴가 표시되지 않음)	/	Display off/기기 끄기
	기기가 꺼짐	/	기기 켜기
	Display off	Display on	Display on
	기기가 켜짐(메뉴가 표시됨)	메뉴 선택	이전 메뉴로 돌아가기
메뉴 다이얼	기기가 켜지고 메뉴가 호출되지 않은 상태	장면 모드 전환	장면 모드 빠른 전환
	기기가 켜지고 메뉴가 호출된 상태	메뉴 전환	메뉴 빠른 전환
메뉴 버튼	기기가 켜지고 메뉴가 띄워진 않은 상태	바로가기 메뉴	메인 메뉴
	기기가 켜지고 메뉴가 호출된 상태	선택 및 확인	저장하지 않으며 이전 메뉴로 돌아감
확대 다이얼	기기가 켜지고 메뉴가 호출되지 않은 상태	0.1 단위로 확대되며 최대치에 도달하면 정지	빠른 확대
	기기가 켜지고 메뉴가 호출된 상태	/	/



버튼	현재 기기 상태	짧게 누름	길게 누름
확대 버튼	기기가 켜지고 메뉴가 호출되지 않은 상태	정수배로 확대	정수배로 축소
	기기가 켜지고 메뉴가 호출된 상태	/	/
촬영 버튼	기기가 켜지고 메뉴가 호출되지 않은 상태	촬영	녹화
	녹화 중	촬영	녹화 종료
	기기가 켜지고 메뉴가 호출된 상태	/	/

## 【버튼 설명】

### 1. 전원 버튼

- 기기 켜기: 접안렌즈에 작동 화면이 나타날 때까지 전원 버튼을 길게 누르면 장치가 성공적으로 켜집니다.
- 기기 끄기:  
 기기 수동 끄기: 전원 버튼을 길게 누르면 진행 표시줄이 나타납니다. 진행 표시줄이 완료되면 기기가 꺼집니다.  
 기기 자동 끄기: 설정된 자동 끄기 시간 내에 버튼을 조작하지 않으면 기기는 자동으로 꺼집니다.

## 2. Display off:

전원 버튼을 길게 누르면 진행 표시줄이 나타납니다. 진행 표시줄이 완료되기 전에 전원 버튼을 풀어주면 기기 끄기가 취소되고 display off 모드에 진입합니다.

## 3. Display on:

display off 모드에서 임의의 버튼을 누르면 디스플레이가 켜집니다.

## 4. 메뉴 다이얼

- 장면 모드 빠른 전환: 기기가 켜지고 메뉴가 호출된 상태에서 시계 방향으로 메뉴 다이얼을 돌리면 낮/밤/미광 장면 모드가 차례로 전환됩니다.
- 메뉴 이동: 기기가 켜지고 메뉴가 호출된 상태에서 메뉴 다이얼을 시계 방향으로 돌리면 메뉴 또는 항목이 아래로/왼쪽으로 이동합니다. 반시계 방향으로 돌리면 메뉴 또는 항목이 위로/오른쪽으로 이동합니다.

## 5. 메뉴 버튼

- 바로 가기 메뉴: 기기가 켜지고 메뉴가 호출되지 않은 상태에서 메뉴 버튼을 짧게 누르면 바로 가기 메뉴 항목이 나타납니다.
- 메인 메뉴: 기기가 켜지고 메뉴가 호출된 상태에서 메뉴 버튼을 길게 누르면 메인 메뉴 항목이 나타납니다.
- 확인과 돌아가기/나가기: 기기가 켜지고 메뉴가 호출된 상태에서 메뉴 버튼을 짧게 누르면 현재 항목이 확인되고 동시에 이전 메뉴로 돌아갑니다. 메뉴 버튼을

길게 누르면 현재 설정을 저장하지 않고 돌아가거나 메뉴에서 나옵니다.

## 6. 확대 다이얼

- 확대: 기기가 켜지고 메뉴가 호출되지 않은 상태에서 확대 다이얼을 시계 방향으로 돌리면 영상 화면이 0.1 단위로 확대되며 최대치에 도달하면 멈춥니다.
- 축소: 기기가 켜지고 메뉴가 호출되지 않은 상태에서 확대 다이얼을 반시계 방향으로 돌리면 영상 화면은 0.1 단위로 축소되며 최소치에 도달하면 멈춥니다.

## 7. 촬영 버튼

- 촬영: 기기가 켜지고 메뉴가 호출되지 않은 상태에서 촬영 버튼을 짧게 누르면 촬영이 되고 300ms 정지 후 실시간 화면으로 회복됩니다.
- 녹화:
 

기기가 켜지고 메뉴가 호출되지 않은 상태에서 촬영 버튼을 길게 누르면 녹화를 시작하고 다시 한번 길게 누르면 녹화를 종료합니다.

녹화 과정에서 촬영 버튼을 짧게 누르면 촬영이 되고 300ms 정지 후 실시간 화면으로 회복합니다.

### 【기능 설명】

#### 1. 바로 가기 메뉴

- 화면 속 화면: 화면 속 화면 확대 지원. 왼쪽 상단, 중간 상단, 오른쪽 상단 세 위치 선택 가능합니다.
- 디스플레이 밝기: 1-10급 범위에서 디스플레이 밝기

등급을 조절할 수 있습니다.

- 거리 대략 측정: 하단 가로선 위치는 변하지 않고 상단 가로선은 이동할 수 있으며 두 가로선 사이의 최소 간격은 6px이고 상단 가로선은 UI 알림 위치를 초과할 수 없습니다.
- 슈퍼 절전: 활성화 후 ARM은 저전력 모드로 전환되고 OLED 밝기는 20%로 고정되어 조절이 불가하며 WIFI는 활성화할 수 없습니다. 만약 WIFI가 활성화 상태라면 꺼주십시오. 사격 기록 기능은 켤 수 없습니다. 만약 사격 기록 모드가 켜진 상태라면 꺼주십시오.

## 2. 메인 메뉴

















- 장면 모드: 낮/밤/미광 등 세 가지 모드에서 설정할 수 있습니다.
- 밝기: 1-10급 범위에서 뷰파인더 밝기를 조절할 수 있습니다.
- 콘트라스트: 1-10급 범위에서 뷰파인더 콘트라스트를 조절할 수 있습니다.
- 영점 보정 개인 설정: 10세트의 영점 보정 개인 설정 파라미터를 저장할 수 있습니다. 영점 보정 거리, 영점 보정 위치, 십자선 유형, 십자선 색상, 십자선 밝기를 저장해야 합니다.
- 십자선 유형: 10가지 십자선 유형에서 선택할 수 있습니다.
- 십자선 색상: 검은색/흰색/노란색/녹색/파란색/빨간색

에서 십자선 색상을 선택할 수 있습니다.

- 십자선 밝기: 1-10급 범위에서 십자선 밝기를 조절할 수 있습니다.
- WiFi: WIFI 스위치를 열어 휴대폰과 기기를 연결한 후 실시간 영상을 휴대폰에 전송할 수 있으며 앱으로 기기를 조작하여 기기 상의 사진/영상을 방문할 수 있고 사진/영상 플레이, 공유, 삭제 등 조작을 할 수 있습니다. 기기마다 독립적인 MAC 주소가 있습니다.
- 기록 모드: 활성화하면 촬영/사격 시 촬영/사격 기록에서 선택할 수 있습니다.
- 워터 마크 설정: 활성화하면 시간/날짜/시간과 날짜/당기에서 선택할 수 있습니다.
- 자동 휴면: 자동 휴면 시간을 5/10/15분으로 설정할 수 있습니다. 설정 시간 내에 조작하지 않으면 휴면 상태에 진입합니다.
- 기기 자동 끄기: 기기 자동 끄기 시간을 15/30/60분으로 설정할 수 있습니다. 설정한 시간 내에 버튼을 조작하지 않으면 카운트다운이 시작되며 카운트다운이 끝나면 기기가 꺼집니다.
- 충전 표시등: 충전 포트 표시등의 스위치를 제어합니다.
- 시간 형식: 12H/24H 중에서 선택할 수 있습니다.
- 날짜 형식: YYYY-MM-DD/MM-DD-YYYY/DD-MM-YYYY 에서 선택할 수 있습니다.

- 시간 설정: 시간 조정 화면에 들어가 메뉴 다이얼을 돌려 각 항목 사이에서 이동합니다. 메뉴 버튼을 눌러 다음 조정 상태에 들어갑니다. 이때 메뉴 다이얼을 돌려 구체적인 시간 수치 사이에서 이동합니다.
- 언어 설정: 중국어/영어/러시아어/독일어/프랑스어에서 선택할 수 있습니다.
- 메모리 카드 포맷: 메모리 카드 포맷을 선택한 후 ‘예’를 선택하면 메모리 카드가 포맷되고 ‘아니오’를 선택하면 포맷 조작이 취소됩니다.
- 기본값으로 회복: 기본값으로 회복을 선택한 후 ‘예’를 선택하면 모든 파라미터가 제품 출고 시 값으로 회복되고 ‘아니오’를 선택하면 회복 조작이 취소됩니다.
- 기기 정보: 현재 기기 상의 APP, ARM, MCU, FPGA의 버전 번호와 MAC 주소를 조회할 수 있습니다.
- 거리 외부 측정(커서): 거리 외부 측정 커서 스위치를 제어할 수 있습니다.
- 원격 제어: 활성화하면 블루투스 리모컨을 검색하여 연결한 후 리모컨을 통해 조준경 버튼 상의 모든 기능(길게 누르는 기능 제외)을 제어할 수 있습니다.
- 거리 측정 교정: 거리 측정 좌표 위치 조절 화면에 들어가면 화면 확대 배율은 1X로 기본 설정되어 있습니다. 이때 메뉴 다이얼 또는 확대 다이얼을 돌리면 세로 좌표/가로 좌표를 조절할 수 있습니다.

## 【UI아이콘 설명】

아이콘	아이콘 함의	아이콘	아이콘 함의
	촬영 성공		슈퍼 절전 모드
	녹화 성공		내장 배터리 잔량 부족
	촬영 실패		내장 배터리 잔량 낮음
	녹화 실패		내장 배터리 잔량 중간 이하
	WIFI		내장 배터리 잔량 중간
	블루투스		내장 배터리 잔량 중간 이상
	촬영 금지		내장 배터리 잔량 충분
	녹화 금지		외부 배터리 잔량 부족
	기록 모드 금지		외부 배터리 잔량 낮음

아이콘	아이콘 함의	아이콘	아이콘 함의
	디스플레이 밝기 조절 금지		외부 배터리 잔량 중간 이하
	WIFI 활성화 금지		외부 배터리 잔량 중간
	시리얼 포트 활성화 금지		외부 배터리 잔량 중간 이상
	사격 시 촬영		외부 배터리 잔량 충분
	사격 시 녹화		USB 아이콘
	카드 가득 참		카드 곧 가득 참



**- 자주 발생하는 고장 해결 방법 -****1. 기기가 켜지지 않습니다.**

해결 방법: 배터리를 교체하거나 어댑터를 연결하여 전력을 공급하십시오.

**2. 기기로 촬영/녹화할 수 없습니다.**

해결 방법: 기기 내부 메모리 공간이 찼으므로 메모리 카드를 포맷하거나 기기와 컴퓨터의 연결을 차단해야 합니다.

**3. 기기에 표시된 시간과 실제 시간이 부합되지 않습니다.**

해결 방법: 메뉴에서 기기의 시간과 날짜를 다시 설정하십시오.

**4. 사용 과정에서 조회한 이미지가 백광이 아닙니다.**

해결방법: 렌즈를 돌려 선명하게 보일 때까지 수동으로 포커스를 맞춥니다.

**5. 사용 시 기기에 나타난 이미지가 선명하지 않습니다.**

해결 방법: 이미지가 선명해질 때까지 렌즈를 회전하여 수동으로 초점을 조절하십시오.

**6. 배터리 아이콘이 일부분만 나타납니다.**

해결 방법: 외부 배터리를 삽입하지 않았는지 확인하십시오.. 또는 배터리를 반대로 삽입하지 않았는지 확인하십시오.

## - 보관과 운송 -

---

### **보관:**

1. 포장된 제품의 보관 환경은 온도가  $-45^{\circ}\text{C}\sim 70^{\circ}\text{C}$ , 작동 및 보관 습도가 10%-95%(비응축)이며 응축성 및 부식성 가스가 없고 통풍이 양호하며 깨끗한 실내여야 합니다
2. 3개월에 한 번 꺼내어 충전하십시오.

### **운송:**

운송 유통 과정에서는 반드시 비에 젖거나 물이 침투하는 것을 방지하고 거꾸로 방치해서는 안 되며 심한 진동과 충격이 없어야 합니다. 운반 과정에서는 가볍게 놓아야 하며 던지지 말아야 합니다

## **- Ważna informacja -**

---

Niniejsza instrukcja ma zastosowanie do serii produktów. Z tego względu konkretny model produktu, który zostanie Państwu oddany do użytku, może różnić się od produktu, który przedstawiono na zdjęciach niniejszej instrukcji, należy w pierwszej kolejności odnosić się do faktycznego produktu.

Niniejszą instrukcję przygotowano, by ułatwić użytkownikom korzystanie i zrozumienie naszych produktów. Dokładamy wszelkich starań, by treści umieszczone w niniejszej instrukcji były dokładne. Nie możemy jednak zagwarantować, że niniejsza instrukcja będzie poruszać wszystkie szczegóły, ze względu na fakt, że stale aktualizujemy i ulepszamy nasze produkty. Z tego względu zastrzegamy sobie prawo do zmiany jej treści w każdym momencie, bez wcześniejszego powiadomienia o tym fakcie.

## **- FCC WARNING -**

---

This equipment may generate or use radio frequency energy. Changes or modifications to this equipment may cause harmful interference unless the modifications are expressly approved in the instruction manual. The user could lose the authority to operate this equipment if an unauthorized change or modification is made.

This device complies with part 15 of the FCC Rules. Operation is subject to the following two conditions: (1) This device may not cause harmful interference, and (2) this device must accept any interference received, including interference that may cause undesired operation.

The device has been evaluated to meet general RF exposure requirement. The device can be used in portable exposure condition without restriction.

NOTE: This equipment has been tested and found to comply with the limits for a Class B digital device, pursuant to part 15 of the FCC Rules. These limits are designed to provide reasonable protection against harmful interference in a residential installation. This equipment generates, uses and can radiate radio frequency energy and, if not installed and used in accordance with the instructions, may cause harmful interference to radio communications. However, there is no guarantee that interference will not occur in a particular installation. If this equipment does cause harmful interference to radio or television reception, which can be determined by turning the equipment off and on, the user is encouraged to try to correct the interference by one or more of the following measures:

- Reorient or relocate the receiving antenna.
- Increase the separation between the equipment and receiver.
- Connect the equipment into an outlet on a circuit

different from that to which the receiver is connected.

- Consult the dealer or an experienced radio/TV technician for help.
- The rating information is located at the bottom of the unit.

## **- Środki ostrożności -**

---

### **Niebezpieczeństwo**

- 1) Naładuj akumulator zgodnie z procedurą opisaną w niniejszej instrukcji i postępuj według wskazówek dot. ładowania i środków ostrożności. Nieprawidłowe ładowanie może doprowadzić do nagrzania i uszkodzenia akumulatora, a nawet do obrażeń u ludzi;
- 2) Nie próbuj nigdy otwierać ani rozmontowywać akumulatora. Gdy płyn wycieka z akumulatora i przyska na oczy, przepłucz oczy czystą wodą i natychmiast zgłoś się do lekarza.

### **Ostrzeżenie**

- 1) Należy starać się zachować stabilność sprzętu i unikać gwałtownego potrząsania nim;
- 2) Nie używaj ani nie przechowuj urządzenia w

środowisku temperaturę roboczą lub temperaturę przechowywania nieodpowiednią dla sprzętu;

- 3) Nie należy bezpośrednio ustawiać urządzenia przy bardzo intensywnym źródle promieniowania termicznego, takim jak słońce, laser, czy spawarka punktowa;
- 4) Nie zakrywaj otworów w urządzeniu;
- 5) Nie uderzaj, nie wyrzucaj ani nie powoduj wibracji urządzenia i jego akcesoriów, ponieważ może to spowodować uszkodzenie;
- 6) Nie rozmontowuj sprzętu, w przeciwnym razie zostanie on uszkodzony i nie będzie dłużej objęty gwarancją;
- 7) Nie należy używać płynów rozpuszczalnych lub podobnych cieczy na sprzęcie lub jego kablach, ponieważ może to spowodować uszkodzenie urządzenia;
- 8) Nie należy używać urządzenia w środowisku o temperaturze roboczej niedopuszczalnej dla danego urządzenia, ponieważ może to spowodować jego uszkodzenie;
- 9) W trakcie czyszczenia urządzenia należy postępować zgodnie z poniższymi wskazówkami:
  - Powierzchnie nieoptyczne: W razie potrzeby

należy użyć czystej i miękkiej szmatki do wytarcia nieoptycznych powierzchni urządzenia;

- Powierzchnie optyczne: Należy unikać zanieczyszczania powierzchni optycznej obiektywu w trakcie użytkowania. W szczególności nie należy nigdy dotykać obiektywu dłońmi, w przeciwnym wypadku pot obecny na dłoniach może doprowadzić do powstawania śladów na szkle obiektywu, a następnie do występowania korozji powłoki optycznej na szklanej powierzchni. Jeśli powierzchnia soczewki optycznej jest zanieczyszczona, należy użyć specjalnego papieru do jej ostrożnego czyszczenia;
- 10) Nie należy umieszczać akumulatora w otoczeniu o wysokiej temperaturze ani w pobliżu gorących przedmiotów;
  - 11) Nie powoduj zwarcia dodatnich i ujemnych elektrod akumulatora;
  - 12) Nie należy umieszczać akumulatora w środowisku o wysokiej wilgotności ani w wodzie.

**Uwaga**

- 1) Nie narażaj urządzenia na środowisko zakurzone lub wilgotne. W trakcie użytkowania w otoczeniu, w którym występuje woda, urządzenie powinno być zabezpieczone przed opryskaniem wodą. Jeżeli urządzenie nie jest używane, należy chronić obiektyw za pomocą pokrywy;
- 2) Przechowuj sprzęt i wszystkie akcesoria w specjalnym opakowaniu, gdy nie są one używane;
- 3) Unikaj używania dołączonej karty SD do innych celów;
- 4) Korzystanie z okularu przez długi czas zmniejszy jego kontrast, a obraz stanie się biały. Możesz przełączyć na wyświetlacz LCD, a następnie na wyświetlacz okularu po upływie określonego czasu.

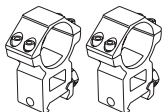

**- Wykaz elementów -****Aksesoria standardowe:**

Zacisk przewodu  
Picatinny

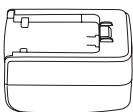

Adapter 5V2A

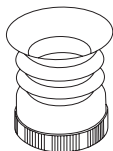

Ostona oczu



Ostona  
obiektywu



Ładowarka

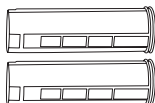

Akumulator

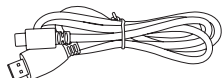

Przewód micro HDMI

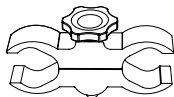

Wspornik światła  
wypełniającego na  
podczerwień



Podczerwone  
światło  
wypełniające

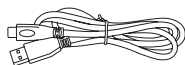

Kabel typu C

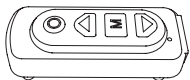
**Aksesoria dodatkowe:**

Pilot zdalnego  
sterowania  
Bluetooth



Akumulator

**- Przegląd części składowych produktu -**

Niniejsza instrukcja dotyczy różnych modeli z tej serii.

Tylko jeden model jest przedstawiony na tym zdjęciu jako

przykład.

Obróć: Pokrętko do menu  
Naciśnij: Menu

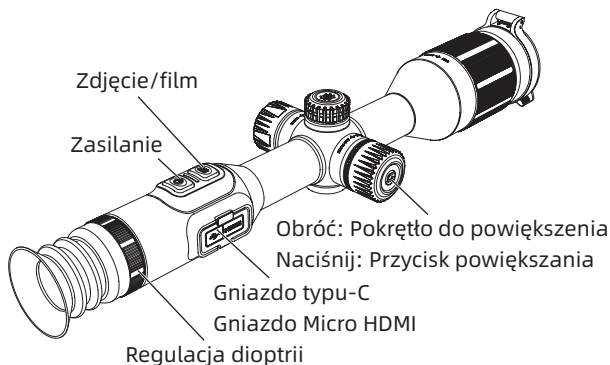
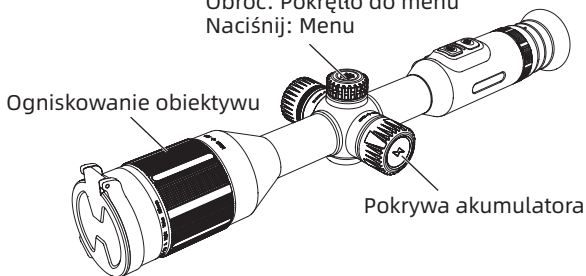

**- Skrócona instrukcja obsługi-**

<b>[Przyciski]</b>	<b>Bieżący stan sprzętu</b>	<b>Krótkie przyciśnięcie</b>	<b>Długie przyciśnięcie</b>
Zasilanie	Uruchamianie (Pasek menu ukryty)	/	Wyświetlacz wyl
	Wyłączenie	/	Uruchomienie
	Wyświetlacz wyl	Wyświetlacz wyl	Wyświetlacz wyl
	Uruchamianie (Pasek menu wyświetlany)	Wybierz menu	Powrót do poprzedniego menu
Pokrętko do menu	Urządzenie uruchomi się, a menu nie zostanie wywołane	Przełącz tryby sceny	Tryby szybkiego przełączania scen
	Urządzenie uruchomi się i menu zostanie wywołane	Przełącz opcje menu	Menu szybkiego przełączania

<b>[Przyciski]</b>	<b>Bieżący stan sprzętu</b>	<b>Krótkie przyciśnięcie</b>	<b>Długie przyciśnięcie</b>
Menu	Urządzenie uruchomi się, a menu nie zostanie wywołane	Menu skrótów	Menu główne
	Urządzenie uruchomi się i menu zostanie wywołane	Wybierz i potwierdź	Powrót do menu wyższego poziomu bez zapisywania
Pokrętło do powiększenia	Urządzenie uruchomi się, a menu nie zostanie wywołane	Powiększ obraz o 0,1, aż do uzyskania maksymalnej wartości	Szybkie powiększenie
	Urządzenie uruchomi się i menu zostanie wywołane	/	/
Przycisk powiększania	Urządzenie uruchomi się, a menu nie zostanie wywołane	Powiększenie o liczbę całkowitą	Pomniejsz przy wielokrotności liczby całkowitej
	Urządzenie uruchomi się i menu zostanie wywołane	/	/

[Przyciski]	Bieżący stan sprzętu	Krótkie przyciśnięcie	Długie przyciśnięcie
Przycisk zdjęcia	Urządzenie uruchomi się, a menu nie zostanie wywołane	Zdjęcie	Wideo
	Nagrywanie wideo	Zdjęcie	Zakończ nagrywanie wideo
	Urządzenie uruchomi się i menu zostanie wywołane	/	/

## [Opis przycisków]

### 1. Zasilanie

- Uruchomienie: Naciśnij i przytrzymaj przycisk zasilania, aż w okularze pojawi się obraz startowy wskazujący na pomyślne uruchomienie urządzenia.
- Wyłączenie:  
 Wyłączenie ręczne: Wcisnąć i przytrzymać przycisk zasilania do momentu, aż pojawi się pasek postępu w wyłączaniu. Po pojawieniu się całego paska postępu, urządzenie zostanie wyłączone.  
 Automatyczne wyłączenie: Jeżeli w okresie czasu

odpowiednim dla automatycznego wyłączenia nie zostanie wykonana żadna czynność na urządzeniu, urządzenie zostanie automatycznie wyłączone.

## **2. Wyświetlacz wyt:**

Wcisnąć i przytrzymać przycisk zasilania do momentu, aż pojawi się pasek postępu w wyłączeniu. Jeżeli przycisk zasilania zostanie puszczone zanim pojawi się cały pasek postępu, wyłączenie zostanie anulowane. Urządzenie przełączy się w tryb Wyświetlacz wyt.

## **3. Wyświetlacz wt:**

Aby aktywować ekran, wystarczy wcisnąć jeden z przycisków w trybie Wyświetlacz wyt.

## **4. Pokrętko do menu**

Szybki przełącznik trybu sceny: Obrócić pokrętko menu zgodnie z ruchem wskazówek zegara, aby włączyć tryb sceny dziennej/nocnej/przy słabym oświetleniu po uruchomieniu urządzenia i wywołaniu menu.

Przesuwanie menu: Po włączeniu urządzenia i wywołaniu menu należy obrócić pokrętko menu zgodnie z ruchem wskazówek zegara, aby przesunąć menu lub ustawienia w dół/lewo, a następnie obracać pokrętko menu w kierunku przeciwnym do ruchu wskazówek zegara, aby przesunąć menu lub opcję w górę/prawo.

## 5. Menu

- Menu skrótów: Po uruchomieniu urządzenia i braku wywołania menu, należy wcisnąć przycisk menu, pojawi się opcja skrótów menu.
- Główne menu: Po uruchomieniu urządzenia i wywołaniu menu, należy wcisnąć i przytrzymać przycisk menu, aby pojawiło się główne menu.
- Potwierdź i wróć/wyjdź: Po uruchomieniu urządzenia i wywołaniu menu, należy wcisnąć przycisk menu, aby dokonać potwierdzenia bieżącej opcji i powrócić do poprzedniego poziomu menu; wcisnąć i przytrzymać przycisk menu i powrócić do poprzedniego poziomu menu lub opuścić menu bez zatwierdzania modyfikacji.

## 6. Pokrętko do powiększenia

- Zbliżenie: Po włączeniu urządzenia i braku wywołania menu oraz zgrubnego zasięgu, należy obrócić pokrętko do powiększenia zgodnie z ruchem wskazówek zegara, aby powiększać obraz skokowo o 0,1 aż do maksymalnej wartości.
- Pomniejszenie: Po włączeniu urządzenia i braku wywołania menu oraz zgrubnego zasięgu, należy obrócić pokrętko do powiększenia przeciwnie do ruchu wskazówek zegara, aby powiększać obraz

skokowo o 0,1 aż do minimalnej wartości.

## **7. Przycisk zdjęcia**

- **Robienie zdjęć:** Po włączeniu urządzenia i bez wywołania menu, wcisnąć przycisk Zdjęcie, urządzenie wykona zdjęcia w przeciągu 300ms, a następnie powróci do pokazywania obrazu w czasie rzeczywistym.
- **Nagrywanie filmów:**  
Po uruchomieniu urządzenia i braku wywołania menu, należy wcisnąć i przytrzymać przycisk Zdjęcia, aby zacząć nagrywać film. Wcisnąć i przytrzymać przycisk jeszcze raz, aby ukończyć nagrywanie filmu. W trakcie nagrywania filmu, wcisnąć przycisk Zdjęcie, urządzenie wykona zdjęcia w przeciągu 300ms, a następnie powróci do pokazywania obrazu w czasie rzeczywistym.

### **[Opis funkcji]**

#### **1. Menu skrótów**

- **Obraz w obrazie:** Obsługa powiększenia obrazu w obrazie. Opcjonalnie dostępne są trzy pozycje, w tym lewy górny, górny środkowy i prawy górny.
- **Jasność ekranu:** Jasność ekranu można ustawiać od poziomu 1 do 10.
- **Przybliżony zasięg:** Pozycja dolnej linii poziomej pozostaje niezmieniona, a górna linia pozioma



może być przesuwana. Minimalny odstęp między dwiema liniami poziomymi wynosi 6 px, a górna linia pozioma nie może przekraczać pozycji monitu interfejsu użytkownika.

- Doskonałe oszczędzanie energii: Po aktywowaniu, RAMIĘ przełączy się w tryb oszczędzania energii, jasność OLED ustawiona zostanie na poziomie 20% i nie będzie podlegać regulacji, nie będzie można połączyć się z WiFi (jeżeli w tym momencie będzie nawiązane połączenie WiFi, zostanie ono wyłączone), funkcja zapisywania zdjęć nie będzie aktywna (jeżeli urządzenie znajduje się w trybie nagrywania zdjęć, pojawi się prośba o wyłączenie wspomnianego trybu).

## **2. Menu główne**

- Tryb sceny: Można ustawić trzy tryby sceny: dzień/noc/słabe oświetlenie.
- Jasność: Możliwe jest dostosowanie jasności detektora (poziomy 1-10).
- Kontrast: Możesz ustawić kontrast detektora od poziomu 1 do 10.
- Prywatne ustawienia zerowania: Możliwe jest zapisanie 10 grup osobistych ustawień zerowania, w tym odległość zerowania, pozycję oraz typ, kolor i jasność podziałki.
- Typ linii podziałki: Możliwy jest wybór typu linii podziałki (razem 10 typów).
- Kolor linii podziałki: Można dokonać wyboru

pomiędzy kolorami czarny/biały/żółty/zielony/niebieski/czerwony.









- Jasność linii podziałki: Można wyregulować jasność linii podziałki (poziomy 1-10).
- WiFi: Przetłącz WIFI, podłącz sprzęt do klienta mobilnego, a następnie filmy w czasie rzeczywistym mogą być przesłane do klienta mobilnego. Urządzenie można obsługiwać za pomocą aplikacji, np. uzyskiwać dostęp, odtwarzać, udostępniać i usuwać obrazy/filmy. Każde urządzenie posiada niezależny adres MAC.
- Tryb zapisu: Po włączeniu w trakcie robienia zdjęcia/nagrywania można wybierać pojedyncze ujęcie/zdjęcie.
- Ustawienie znaku wodnego: Po włączeniu można wybrać opcje tylko czas/tylko data/czas i data/wyłącz.
- Automatyczna drzemka: Można ustawić czas automatycznej drzemki na 5/10/15 minut. Jeżeli w ustalonym przedziale czasu na urządzeniu nie zostanie wykonana żadna czynność, urządzenie automatycznie przejdzie w tryb drzemki.
- Automatyczne wyłączenie: Można ustawić czas automatycznego wyłączenia na 15/30/60 minut. Jeżeli w ustalonym przedziale czasu na urządzeniu nie zostanie wykonana żadna czynność, urządzenie zostanie automatycznie wyłączone.
- Kontrolka ładowania: Przetłącznik służący do























sterowania wskaźnikiem portu ładowania.

- Format czasu: Można wybrać formaty 12H/24H.
- Format daty: Można wybrać pomiędzy RRRR-MM-DD/MM-DD-RRRR/DD-MM-RRRR
- Ustawienie czasu: W tym miejscu można przejść do interfejsu ustawienia czasu. Należy obrócić pokrętło menu, aby przeskakiwać pomiędzy różnymi opcjami, wcisnąć przycisk menu, by przejść do kolejnego poziomu ustawień, następnie obrócić pokrętło menu, by przeskakiwać pomiędzy wartościami czasu.
- Ustawienia języka: Można wybrać język chiński/angielski/rosyjski/niemiecki/francuski.
- Formatowanie karty pamięci: W tym miejscu można sformatować kartę pamięci. Aby sformatować kartę pamięci, należy wybrać „Tak”. Aby anulować czynność, należy wybrać „Nie”.
- Przywracanie wartości domyślnych: Można również wybrać przywrócenie wartości domyślnej. Aby przywrócić wszystkie parametry do ustawień fabrycznych należy wybrać „Tak”; Aby anulować czynność, należy wybrać „Nie”.
- Informacje: Można wyświetlić numer wersji APLIKACJI, ARM, MCU, FPGA i adres MAC bieżącego sprzętu.
- Wskazanie zakresu zewnętrznego (kursor): Można sterować przełącznikiem wskazania zakresu zewnętrznego.

- Pilot: Po aktywacji dojdzie do wyszukania i podłączenia pilota poprzez Bluetooth. Po pomyślnym połączeniu za pomocą pilota Bluetooth można sterować wszystkimi funkcjami przypisanymi do przycisków przy lunecie (z wyłączeniem funkcji, aktywowanych poprzez wciśnięcie i przytrzymanie przycisku).
- Kalibracja zakresu: W trakcie przechodzenia do interfejsu regulacji położenia współrzędnych zakresu, powiększenie obrazu ma wartość domyślną 1X. W tym momencie można dokonać wyboru ustawienia osi poziomej/pionowej poprzez obrót pokrętła menu lub pokrętła do powiększania.

### [Opis ikony interfejsu użytkownika]

Ikona	Znaczenie ikony	Ikona	Znaczenie ikony
	Fotografowanie udane		Bardzo dobry tryb oszczędzania energii
	Nagrywanie wideo udane		Niewystarczająca moc wbudowanego akumulatora
	Fotografowanie nieudane		Niski poziom naładowania wbudowanego akumulatora
	Nagrywanie wideo nieudane		Wbudowany akumulator

Ikona	Znaczenie ikony	Ikona	Znaczenie ikony
	WiFi		Wbudowany akumulator
	Bluetooth		Wbudowany akumulator
	Brak robienia zdjęć		Wbudowany akumulator
	Brak nagrywania wideo		Do akumulatora zasilającego
	Wyłącz tryb nagrywania		Do akumulatora zasilającego
	Wyłącz regulację jasności ekranu		Do akumulatora zasilającego
	Wyłącz WIFI		Do akumulatora zasilającego
	Wyłącz otwieranie portu szeregowego		Do akumulatora zasilającego
	Rób zdjęcia podczas sesji		Do akumulatora zasilającego
	Nagrywanie wideo podczas sesji		Ikona dysku U
	Pamięć karty jest pełna		Karta pamięci zaraz będzie pełna

## **-Ogólna instrukcja rozwiązywania problemów -**

---

### **1. Brak możliwości uruchomienia urządzenia**

Rozwiązanie: Wymień akumulator lub podłącz urządzenie do zasilacza

### **2. Nie można robić zdjęć ani nagrywać filmów**

Rozwiązanie: Wewnętrzna pamięć urządzenia jest pełna, więc należy sformatować kartę pamięci lub odłączyć urządzenie od komputera

### **3. Czas wyświetlany na ekranie urządzenia nie odpowiada czasowi rzeczywistemu**

Rozwiązanie: Wyzeruj godzinę i datę urządzenia w menu

### **4. Sprawdź, czy obraz nie jest podświetlony na biało podczas korzystania z urządzenia**

Rozwiązanie: Obsługa obrotowego przycisku menu, aby przełączyć tryby sceny

### **5. Obrazy uchwycone przez urządzenie są rozmyte**

Rozwiązanie: Obrócić obiektyw i ręcznie wyregulować ostrość do momentu, aż wyświetlany obraz będzie wyraźny

### **6. Jeśli wyświetlana jest tylko część ikony akumulatora,**

Rozwiązanie: sprawdzić, czy akumulator zewnętrzny jest włożony i czy strona dodatnia i ujemna są prawidłowe

## **-Transport i przechowywanie -**

---

### **Magazynowanie:**

1. Przechowywanie opakowanych produktów powinno odbywać się w dobrze wentylowanym i czystym pomieszczeniu o temperaturze przechowywania od  $-45^{\circ}\text{C}$  do  $70^{\circ}\text{C}$ , wilgotności roboczej i przechowywania 10% - 95% (bez kondensacji), bez kondensacji i żrącego gazu;
2. Co trzy miesiące należy wyciągnąć urządzenie i ładować akumulator.

### **Transport:**

W trakcie transportu należy zabezpieczyć urządzenie przed deszczem i powodzią, a także nie należy go przewozić do góry dnem. Należy unikać gwałtownych wstrząsów i uderzeń. Z urządzeniem należy obchodzić się ze znaczną ostrożnością i nie należy nim nigdy rzucać.

**CN** 特别声明: 说明书版本将会在产品技术改进后更新。

**GB** Special statement: the version of the Guide will be updated after the technical improvement of the product.

**RU** Специальное заявление: версия руководства будет обновлена после технического усовершенствования продукта.

**DE** Besonderer Bemerkung: Die Version des Handbuchs kann nach der technischen Verbesserung des Produkts aktualisiert werden.

**FR** Déclaration particulière : Ce guide sera mis à jour après l'optimisation technologique du produit.

**IT** Dichiarazione speciale: La versione manuale sarà aggiornata dopo il miglioramento tecnico del prodotto.

**ES** Declaración especial: La versión del manual se actualizará después de la mejora técnica del producto.

**JP** 特記事項: 本マニュアルは、製品の技術改良につき更新されることがあります。

**KR** 특별 성명: 설명서 버전은 제품 기술 개선 후 업데이트될 예정입니다.

**PL** Oświadczenie specjalne: W przypadku wprowadzenia technologicznych ulepszeń w urządzeniu, niniejsza instrukcja zostanie zaktualizowana.